

PROGRAMA OPTIMIZACIÓN DE LOS SISTEMAS DE AGUA POTABLE Y SANEAMIENTO DE LA CIUDAD DE CHOLUTECA

DISEÑO DE REDES DE ALCANTARILLADO SANITARIO DEL CENTRO Y DEL MERCADO, CHOLUTECA

PLANOS GENERALES:

01 INDICE DE PLANOS

02-08 PLANTA TOPOGRÁFICA RED DE ALCANTARILLADO

RED DE ALCANTARILLADO 4 AVENIDA :

(esta avenida no se incluye en este proyecto)

09 PLANTA/PERFIL RED DE ALCANTARILLADO POZO 84 AL 86-A

10 PLANTA/PERFIL RED DE ALCANTARILLADO POZO 86-A AL 95-A

11 PLANTA/PERFIL RED DE ALCANTARILLADO POZO 95-A AL 95

12 PLANTA/PERFIL RED DE ALCANTARILLADO POZO 95 AL 200

13 PLANTA/PERFIL RED DE ALCANTARILLADO POZO 200 AL 201

14 PLANTA/PERFIL RED DE ALCANTARILLADO POZO 201 AL 202

15 PLANTA/PERFIL RED DE ALCANTARILLADO POZO 202 AL 225

RED DE ALCANTARILLADO 6 AVENIDA:

16 PLANTA/PERFIL RED DE ALCANTARILLADO POZO 80 AL 209

17 PLANTA/PERFIL RED DE ALCANTARILLADO POZO 209 AL 208

18 PLANTA/PERFIL RED DE ALCANTARILLADO POZO 208 AL 207

19 PLANTA/PERFIL RED DE ALCANTARILLADO POZO 207 AL 206

20 PLANTA/PERFIL RED DE ALCANTARILLADO POZO 206 AL 205

21 PLANTA/PERFIL RED DE ALCANTARILLADO POZO 205 AL 204

22 PLANTA/PERFIL RED DE ALCANTARILLADO POZO 204 AL 236

23 PLANTA/PERFIL RED DE ALCANTARILLADO POZO 236 AL 235

RED DE ALCANTARILLADO 7 AVENIDA:

24 PLANTA/PERFIL RED DE ALCANTARILLADO POZO 210 AL 213

25 PLANTA/PERFIL RED DE ALCANTARILLADO POZO 213 AL 214

26 PLANTA/PERFIL RED DE ALCANTARILLADO POZO 214 AL 215

27 PLANTA/PERFIL RED DE ALCANTARILLADO POZO 215 AL 216

28 PLANTA/PERFIL RED DE ALCANTARILLADO POZO 216 AL 217

29 PLANTA/PERFIL RED DE ALCANTARILLADO POZO 217 AL 218

30 PLANTA/PERFIL RED DE ALCANTARILLADO POZO 218 AL 218-A

31 PLANTA/PERFIL RED DE ALCANTARILLADO POZO 218-A AL 237

RED DE ALCANTARILLADO 4 CALLE:

32 PLANTA/PERFIL RED DE ALCANTARILLADO POZO 80 AL 210-A

33 PLANTA/PERFIL RED DE ALCANTARILLADO POZO 210-A AL 210

RED DE ALCANTARILLADO 3 CALLE:

34 PLANTA/PERFIL RED DE ALCANTARILLADO POZO 209 AL 209-B

35 PLANTA/PERFIL RED DE ALCANTARILLADO POZO 209-B AL 213

RED DE ALCANTARILLADO CALLE ROOSEVELT:

36 PLANTA/PERFIL RED DE ALCANTARILLADO POZO 237 AL 235

37 PLANTA/PERFIL RED DE ALCANTARILLADO POZO 235 AL 233

38 PLANTA/PERFIL RED DE ALCANTARILLADO POZO 233 AL 225

RED DE ALCANTARILLADO CALLE VICENTE WILLIAMS:

39 PLANTA/PERFIL RED DE ALCANTARILLADO POZO 218-A AL 236

DETALLES POZOS Y CAJA DE REGISTRO:

40 DETALLE PARA EXCAVACIÓN RED CENTRAL

41 DETALLE DE POZO DE REGISTRO H:1.50 M A 2.00 M

42 DETALLE DE POZO DE REGISTRO H:2.01 M A 4.10 M

43 DETALLE PARA CAJA DE REGISTRO

Consultor:

Ing. José Alvarado

CICH: 1784

Timbre / Firma / Sello:

Proyecto:

PROGRAMA OPTIMIZACIÓN
DE LOS SISTEMAS DE AGUA
POTABLE Y SANEAMIENTO DE
LA CIUDAD DE CHOLUTECA

Propietario:



Entidad Cooperante:



Código de Proyecto: HND-019-B

Revisado por: Ing. José Alvarado

Fecha: Febrero 2023

Escala: Sin Escala

Contenido:

ÍNDICE DE PLANOS

Hoja:

01

REDES DE ALCANTARILLADO SANITARIO DEL CENTRO Y DEL MERCADO, CHOLUTECA

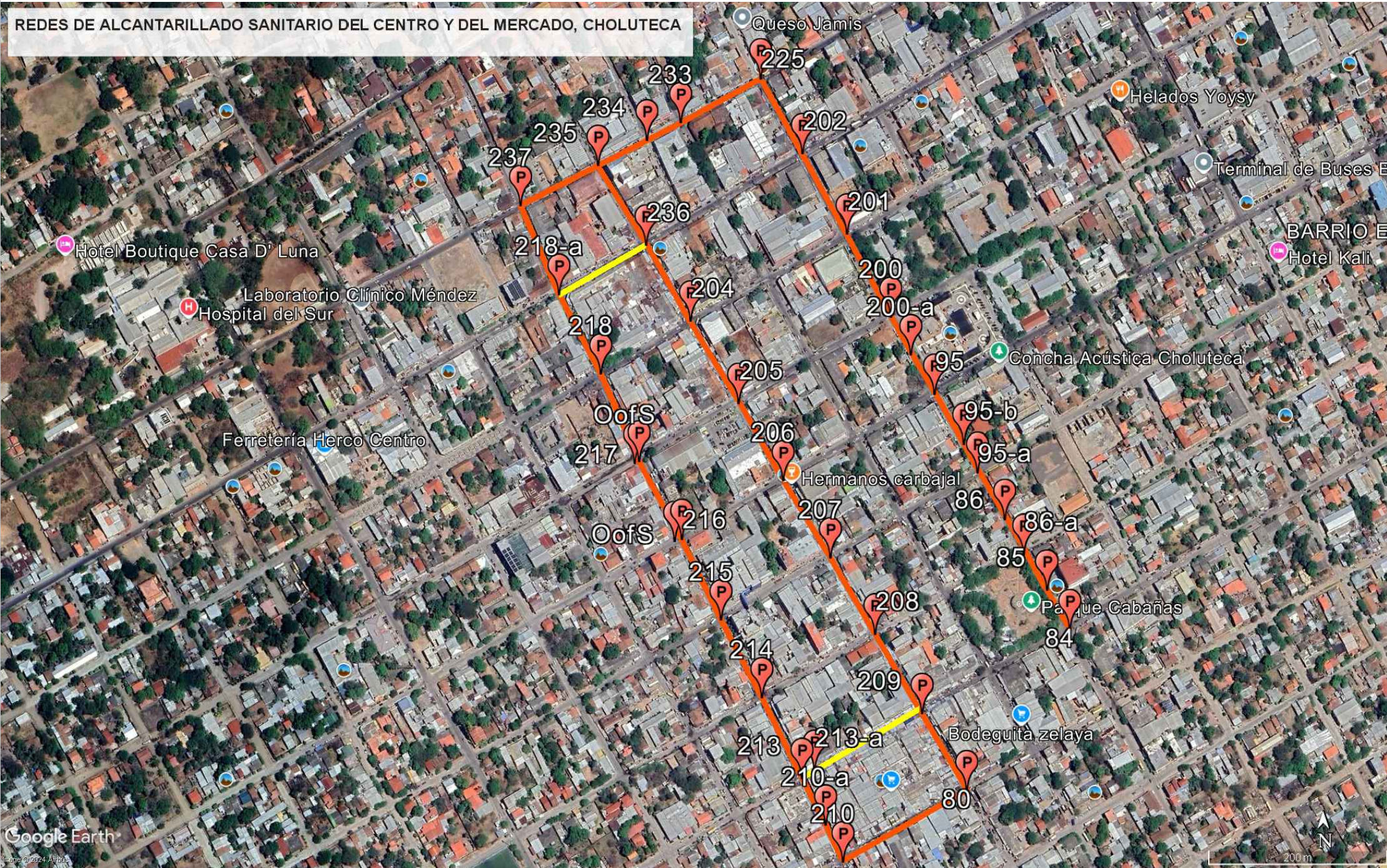

Consultor:
Ing. Jose Alvarado
CICH: 1784

Timbre / Firma / Sello:

Proyecto:
PROGRAMA OPTIMIZACION
DE LOS SISTEMAS DE AGUA
POTABLE Y SANEAMIENTO DE
LA CIUDAD DE CHOLUTECA

Propietario:



Entidad Cooperante:



Código de Proyecto: HND-019-B
Revisado por: Ing. Jose Alvarado
Fecha: Febrero 2023
Escala: SIN ESCALA

Contenido:
REDES ALCANTARILLADO
SANITARIO

Hoja:
02

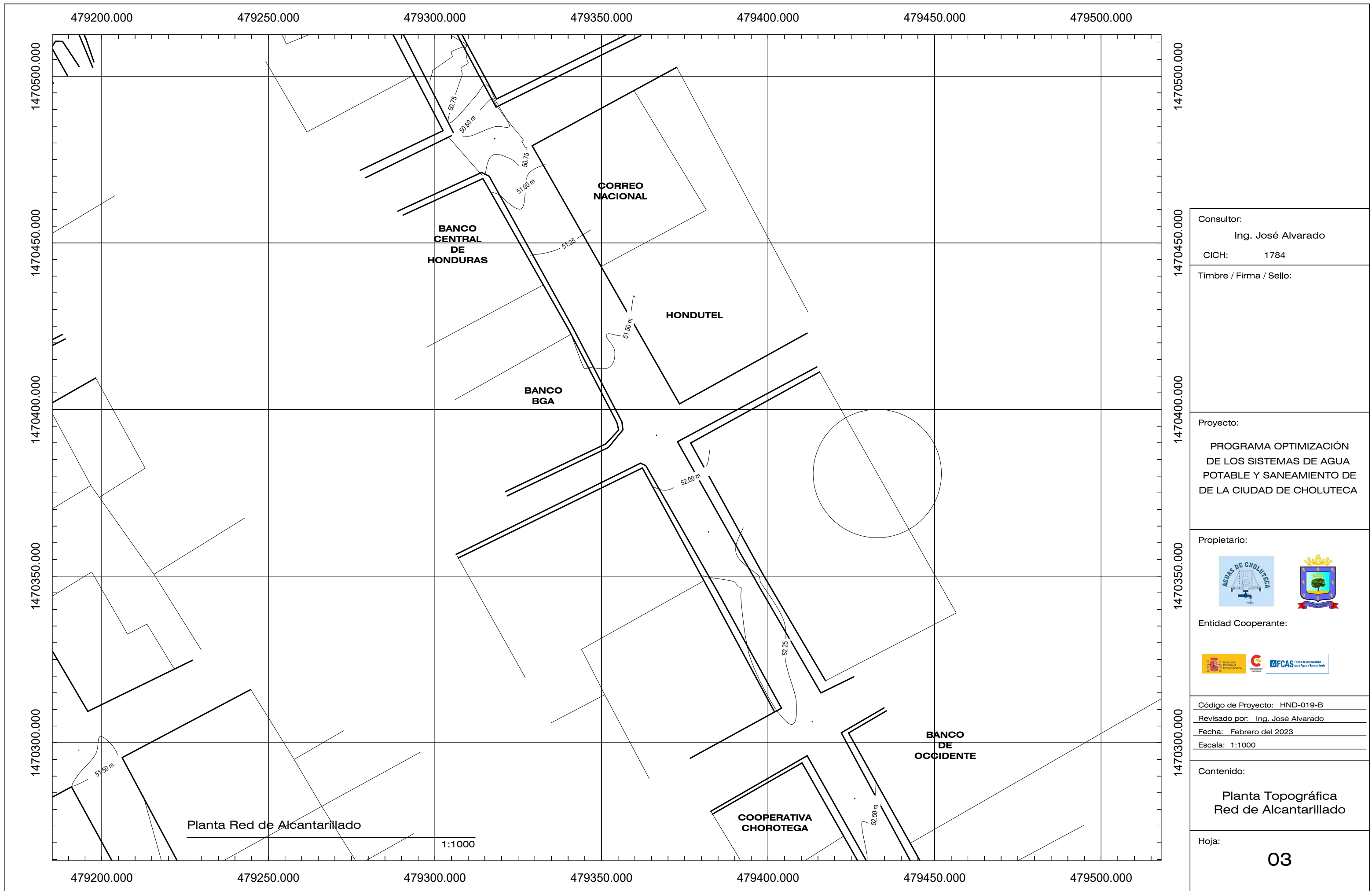

Consultor:
Ing. José Alvarado
CICH: 1784

Timbre / Firma / Sello:

Proyecto:
PROGRAMA OPTIMIZACIÓN DE LOS SISTEMAS DE AGUA POTABLE Y SANEAMIENTO DE LA CIUDAD DE CHOLUTECA

Propietario:





Entidad Cooperante:



Código de Proyecto: HND-019-B
 Revisado por: Ing. José Alvarado
 Fecha: Febrero del 2023
 Escala: 1:1000

Contenido:
Planta Topográfica Red de Alcantarillado

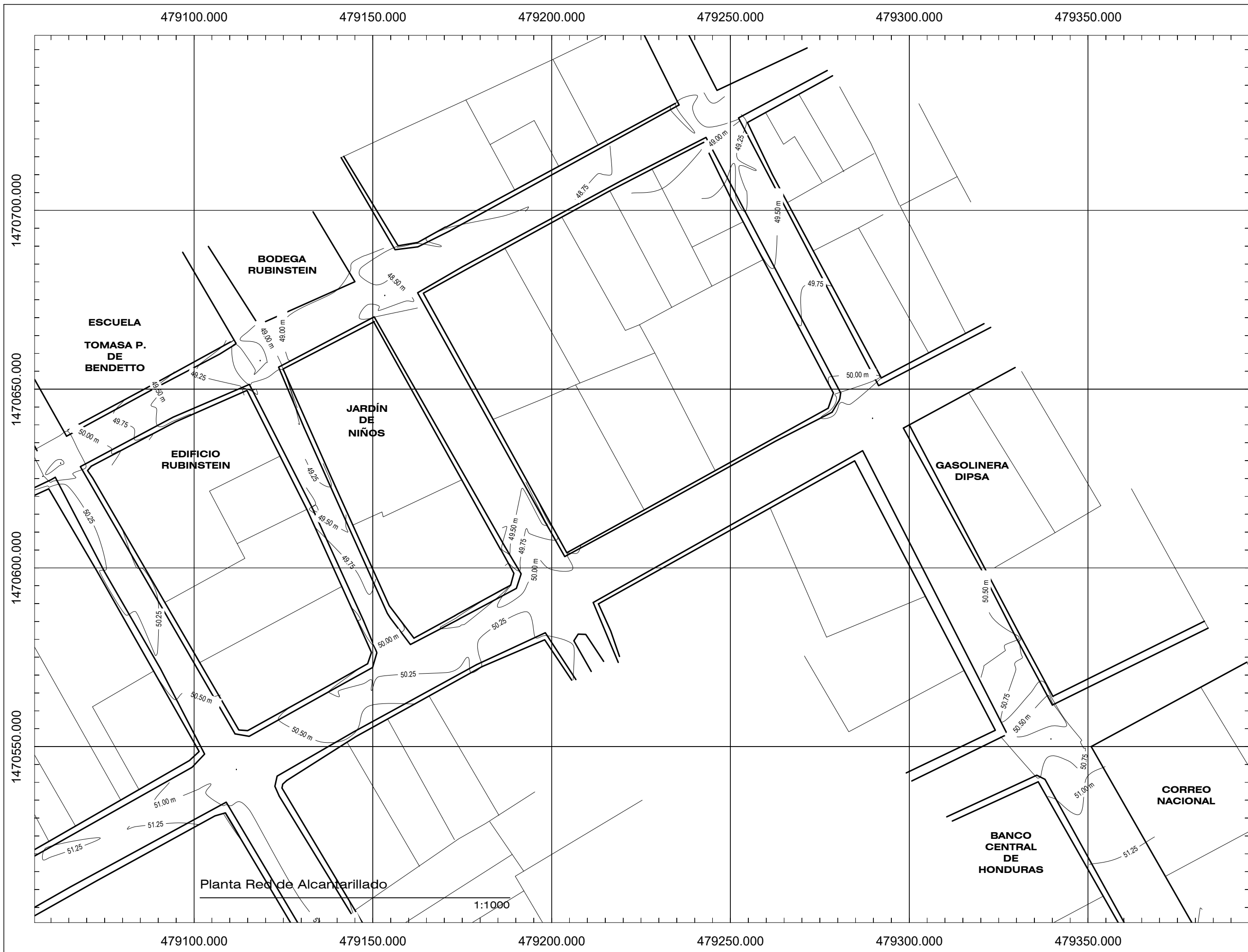
Hoja:
03



Consultor:
Ing. José Alvarado
CICH: 1784

Timbre / Firma / Sello:

Proyecto:
PROGRAMA OPTIMIZACIÓN
DE LOS SISTEMAS DE AGUA
POTABLE Y SANEAMIENTO DE
DE LA CIUDAD DE CHOLUTECA

Propietario:





Entidad Cooperante:



Código de Proyecto: HND-019-B
Revisado por: Ing. José Alvarado
Fecha: Febrero del 2023
Escala: 1:1000

Contenido:
Planta Topográfica
Red de Alcantarillado

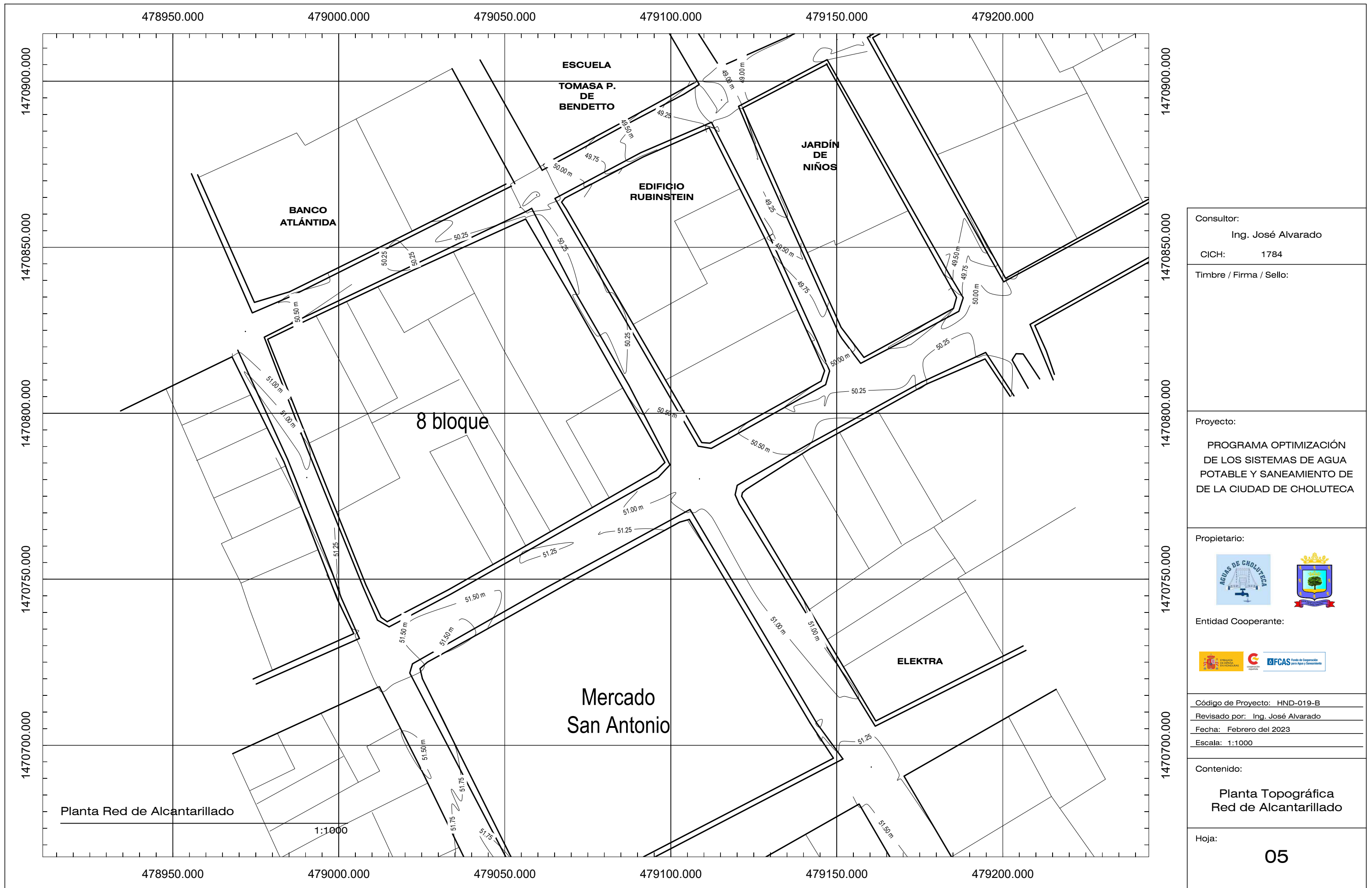
Hoja:
04



Consultor: Ing. José Alvarado CICH: 1784 Timbre / Firma / Sello:
Proyecto: PROGRAMA OPTIMIZACIÓN DE LOS SISTEMAS DE AGUA POTABLE Y SANEAMIENTO DE LA CIUDAD DE CHOLUTECA
Propietario:   Entidad Cooperante:  
Código de Proyecto: HND-019-B Revisado por: Ing. José Alvarado Fecha: Febrero del 2023 Escala: 1:1000
Contenido: Planta Topográfica Red de Alcantarillado
Hoja: <div style="text-align: right; font-size: 24pt;">05</div>

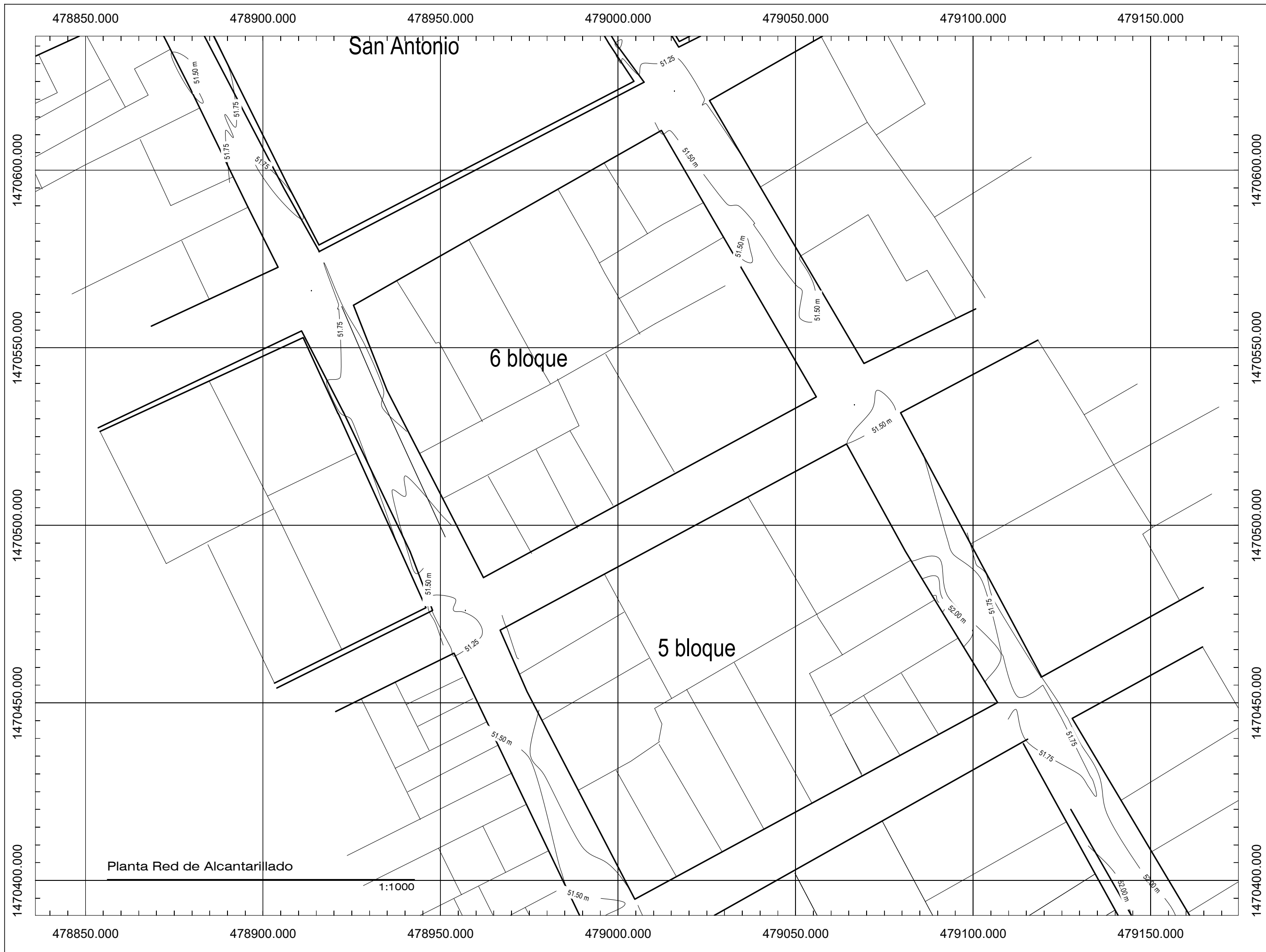

Consultor:	Ing. José Alvarado
CICH:	1784
Timbre / Firma / Sello:	
Proyecto:	PROGRAMA OPTIMIZACIÓN DE LOS SISTEMAS DE AGUA POTABLE Y SANEAMIENTO DE LA CIUDAD DE CHOLUTECA
Propietario:	 
Entidad Cooperante:	 
Código de Proyecto:	HND-019-B
Revisado por:	Ing. José Alvarado
Fecha:	Febrero del 2023
Escala:	1:1000
Contenido:	Planta Topográfica Red de Alcantarillado
Hoja:	06

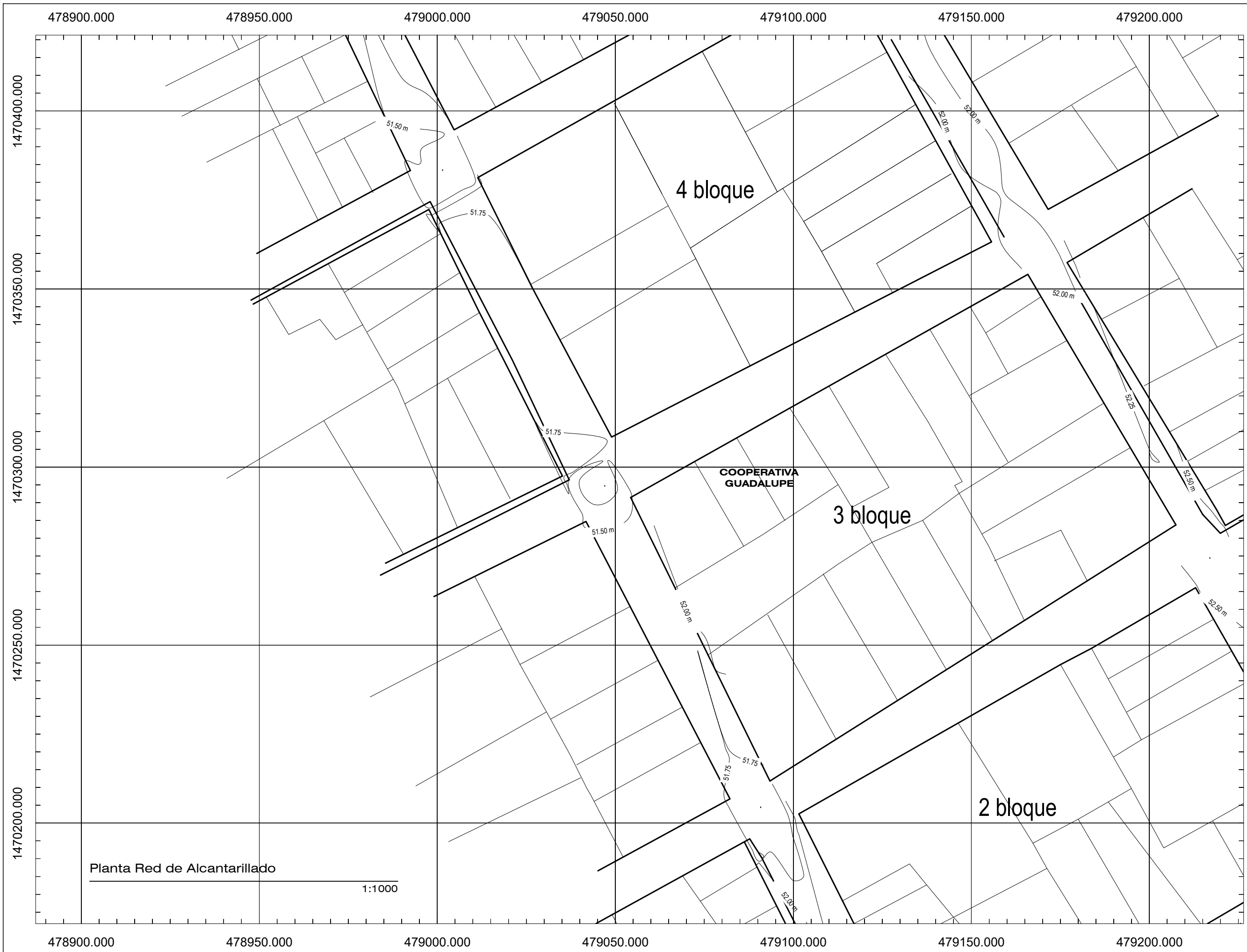

Consultor:
Ing. José Alvarado
CICH: 1784

Timbre / Firma / Sello:

Proyecto:
PROGRAMA OPTIMIZACIÓN DE LOS SISTEMAS DE AGUA POTABLE Y SANEAMIENTO DE LA CIUDAD DE CHOLUTECA

Propietario:





Entidad Cooperante:



Código de Proyecto: HND-019-B
Revisado por: Ing. José Alvarado
Fecha: Febrero del 2023
Escala: 1:1000

Contenido:
Planta Topográfica
Red de Alcantarillado

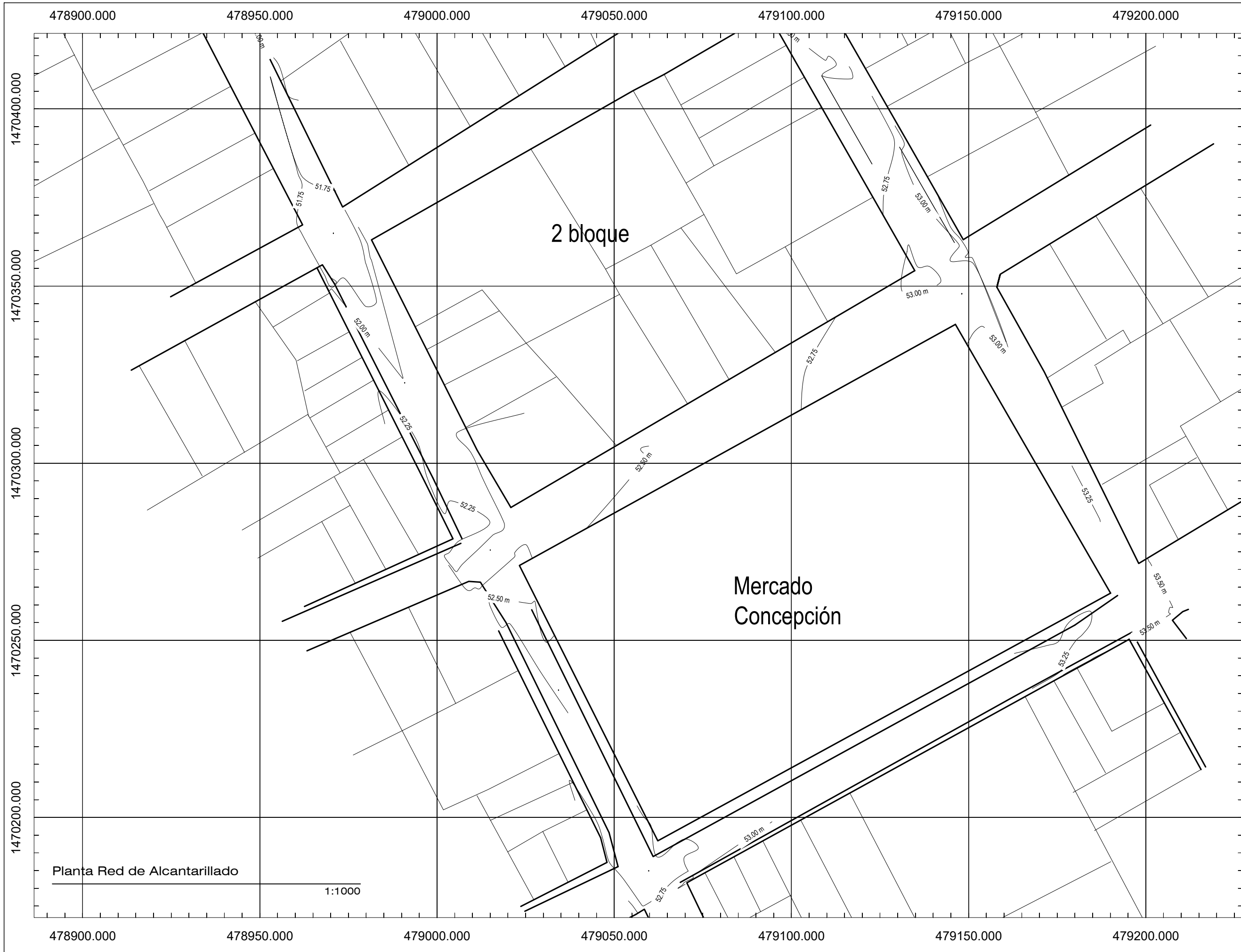
Hoja:
07



Consultor:
 Ing. José Alvarado
 CICH: 1784

Timbre / Firma / Sello:

Proyecto:
 PROGRAMA OPTIMIZACIÓN
 DE LOS SISTEMAS DE AGUA
 POTABLE Y SANEAMIENTO DE
 DE LA CIUDAD DE CHOLUTECA

Propietario:



Entidad Cooperante:



Código de Proyecto: HND-019-B
 Revisado por: Ing. José Alvarado
 Fecha: Febrero del 2023
 Escala: 1:1000

Contenido:
 Planta Topográfica
 Red de Alcantarillado

Hoja:
 08

PERFIL DE TERRENO

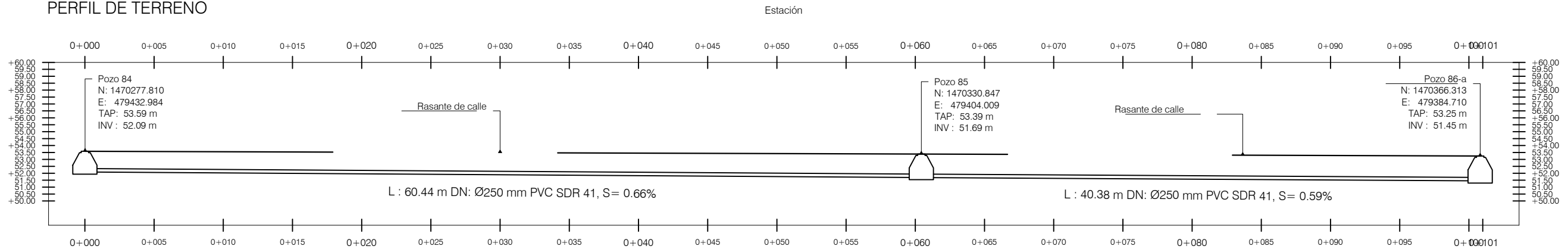

Perfil Red de Alcantarillado

1:325

479300.000

479350.000

479400.000

479450.000

479500.000

1470350.000

1470300.000

1470350.000

1470300.000

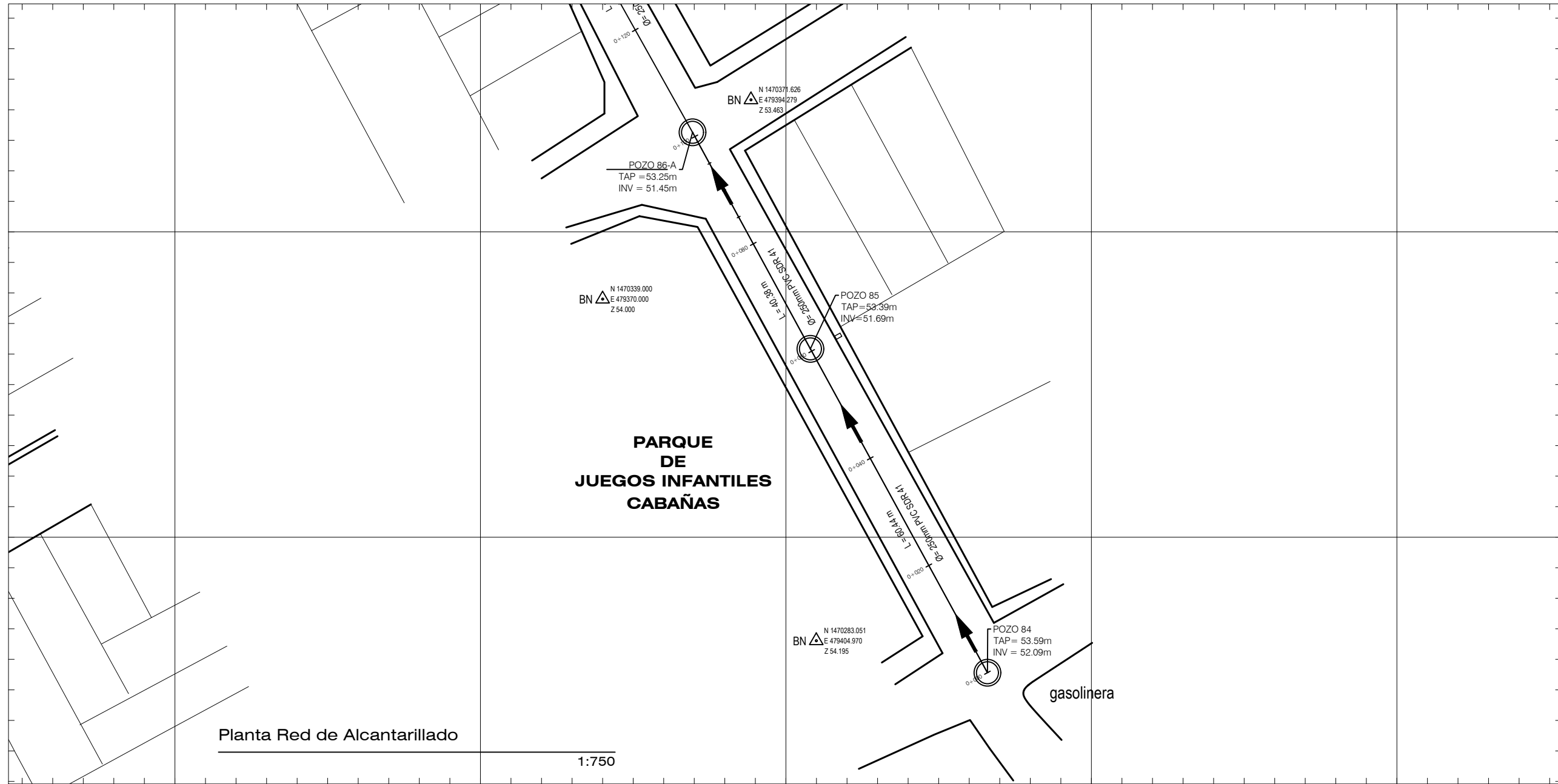

Planta Red de Alcantarillado

1:750

479300.000

479350.000

479400.000

479450.000

479500.000

Consultor:
Ing. José Alvarado
CICH: 1784

Timbre / Firma / Sello:

Proyecto:
PROGRAMA OPTIMIZACIÓN
DE LOS SISTEMAS DE AGUA
POTABLE Y SANEAMIENTO DE
DE LA CIUDAD DE CHOLUTECA

Propietario:

Entidad Cooperante:



Código de Proyecto: HND-019-B
Revisado por: Ing. José Alvarado
Fecha: Febrero del 2023
Escala: SEGÚN SE ÍNDICA

Contenido:
Red de Alcantarillado 4a Av
(no se incluye en proyecto)

Hoja:
09

PERFIL DE TERRENO

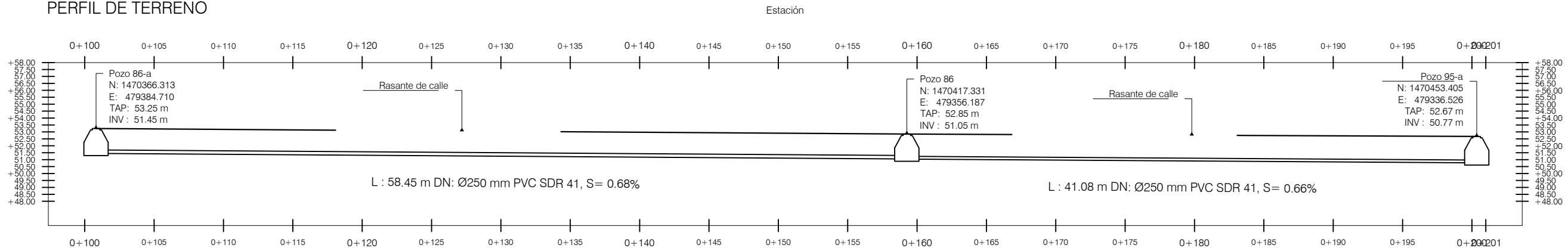

Perfil Red de Alcantarillado

1:325

479300.000

479350.000

479400.000

479450.000

479500.000

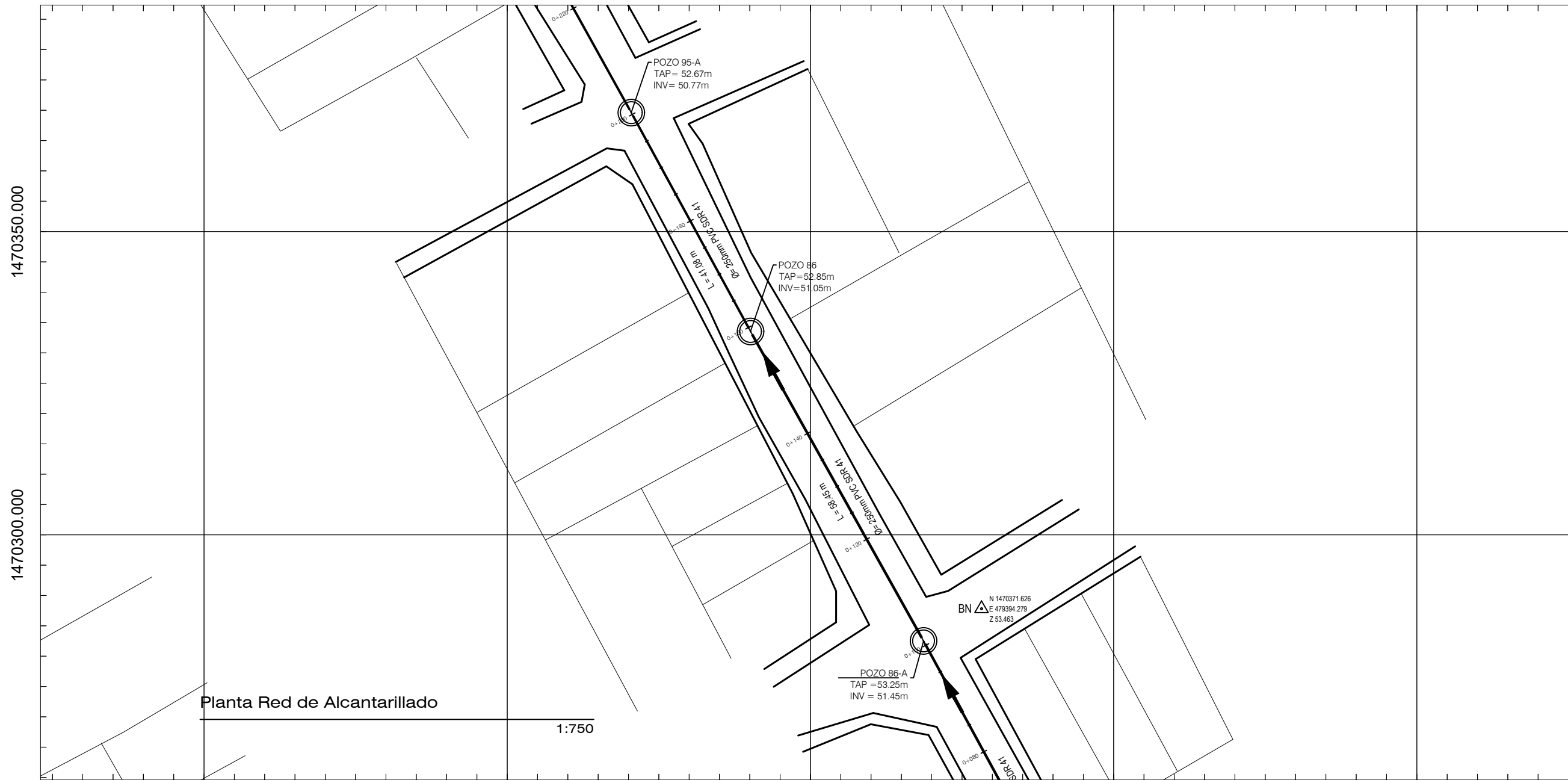

Planta Red de Alcantarillado

1:750

479300.000

479350.000

479400.000

479450.000

479500.000

Consultor:

Ing. José Alvarado

CICH: 1784

Timbre / Firma / Sello:

Proyecto:

PROGRAMA OPTIMIZACIÓN
DE LOS SISTEMAS DE AGUA
POTABLE Y SANEAMIENTO DE
DE LA CIUDAD DE CHOLUTECA

Propietario:



Entidad Cooperante:



Código de Proyecto: HND-019-B

Revisado por: Ing. José Alvarado

Fecha: Febrero del 2023

Escala: SEGÚN ÍNDICA

Contenido:

Red de Alcantarillado 4a Av
(no se incluye en proyecto)

Hoja:

10

PERFIL DE TERRENO

Estación

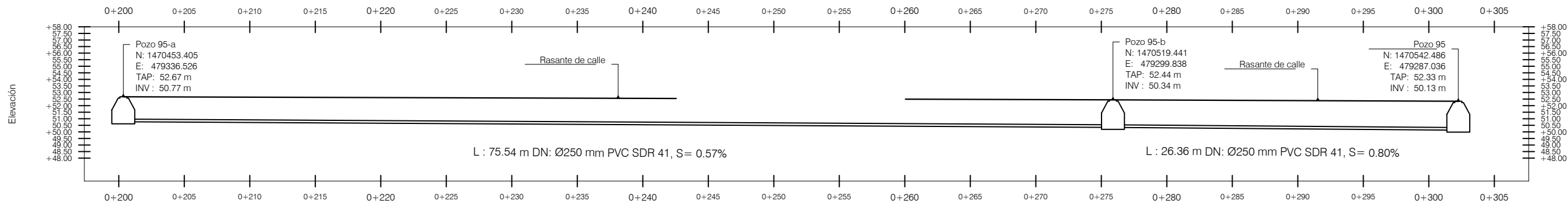

Perfil Red de Alcantarillado

1:350

479250.000 479300.000 479350.000 479400.000 479450.000

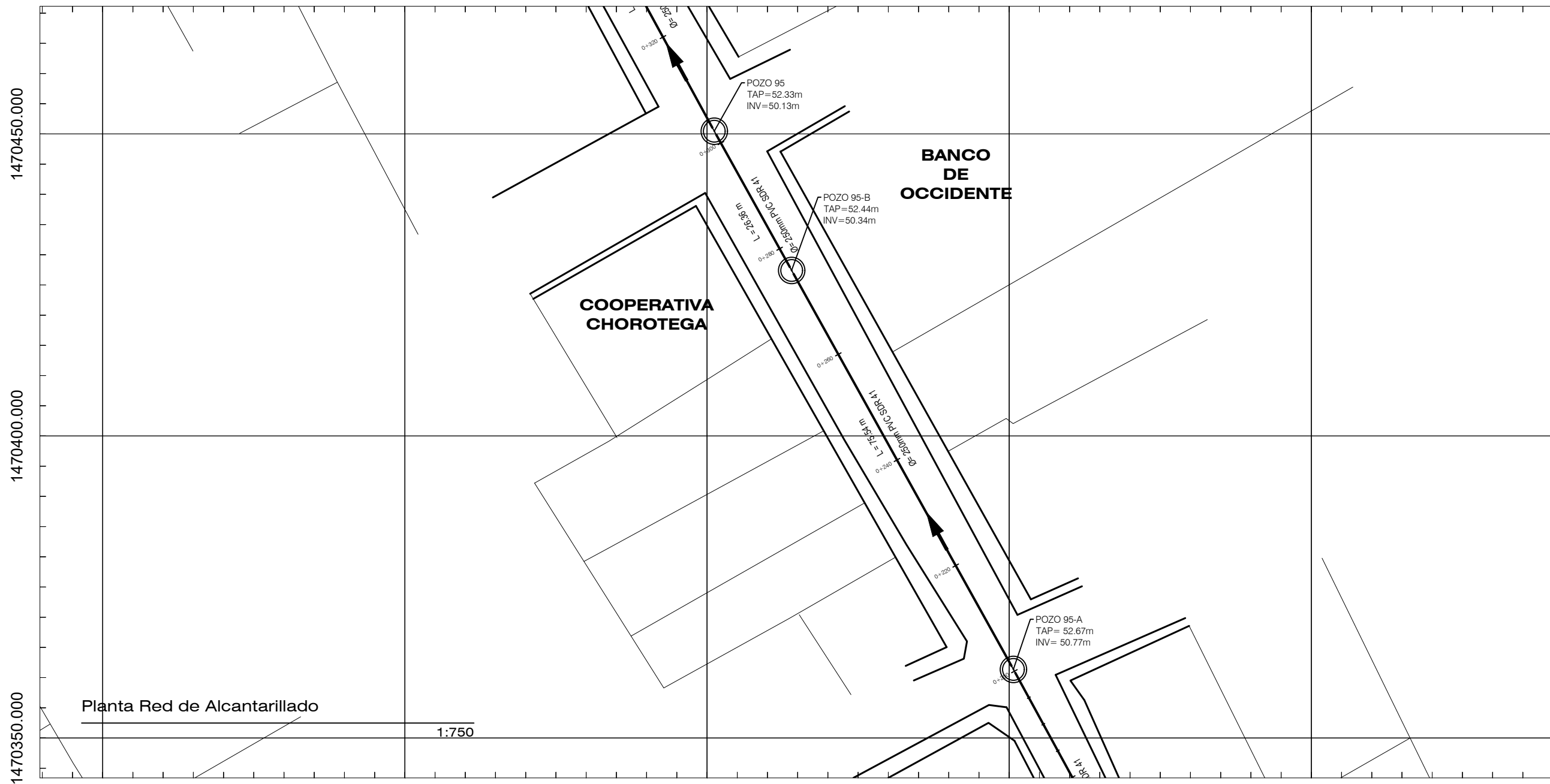

Planta Red de Alcantarillado

1:750

479250.000 479300.000 479350.000 479400.000 479450.000

Consultor:
Ing. José Alvarado
CICH: 1784

Timbre / Firma / Sello:

Proyecto:
PROGRAMA OPTIMIZACIÓN
DE LOS SISTEMAS DE AGUA
POTABLE Y SANEAMIENTO DE
DE LA CIUDAD DE CHOLUTECA

Propietario:



Entidad Cooperante:



Código de Proyecto: HND-019-B
Revisado por: Ing. José Alvarado
Fecha: Febrero del 2023
Escala: SEGÚN ÍNDICA

Contenido:
Red de Alcantarillado 4a Av
(no se incluye en proyecto)

Hoja:
11

PERFIL DE TERRENO

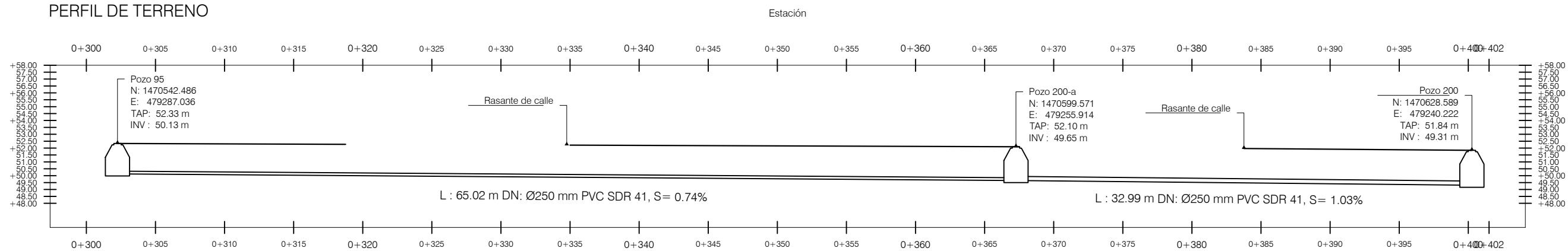

Perfil Red de Alcantarillado

1:325

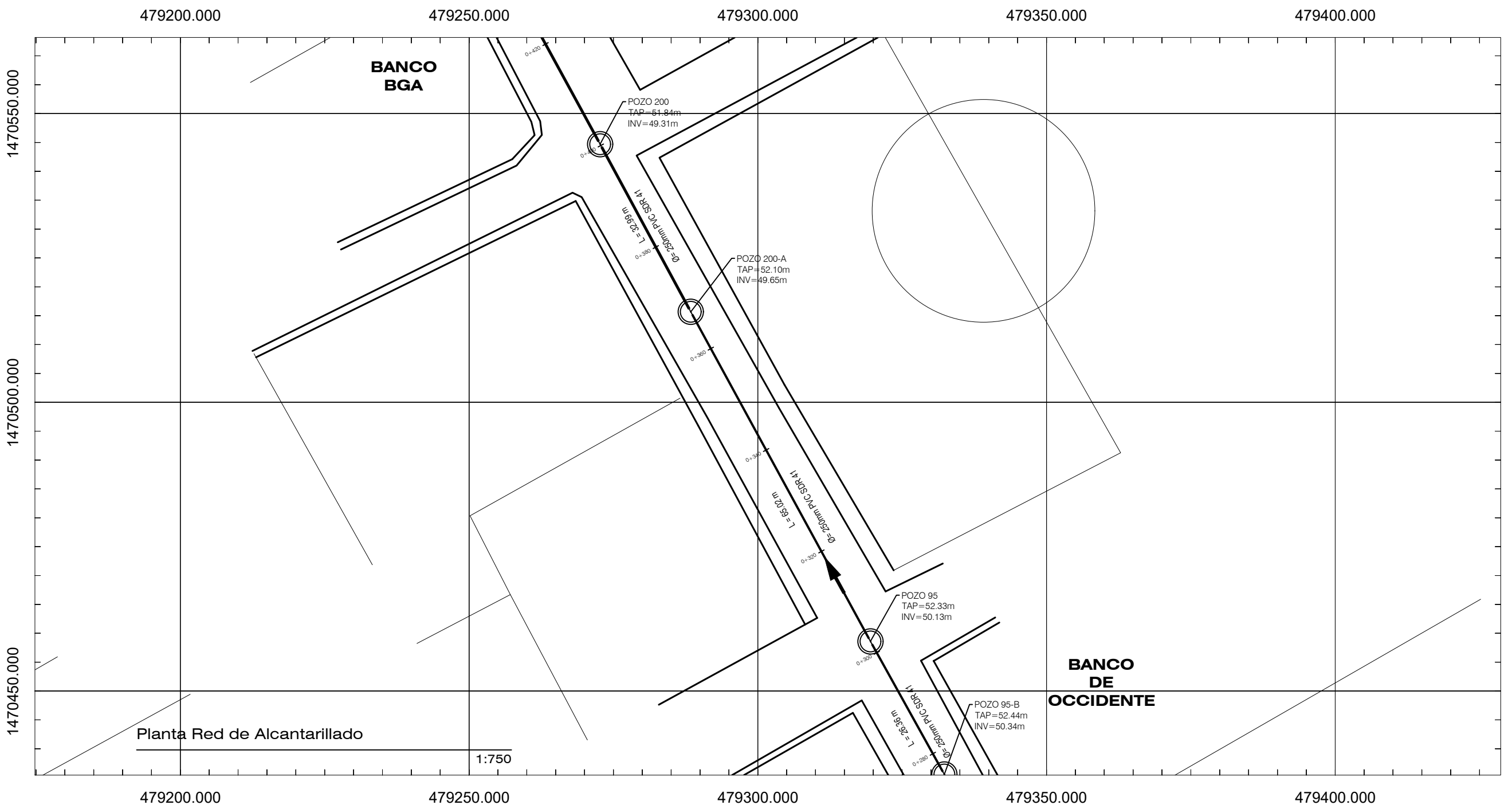

Planta Red de Alcantarillado

1:750

Consultor:
Ing. José Alvarado
CICH: 1784

Timbre / Firma / Sello:

Proyecto:
PROGRAMA OPTIMIZACIÓN
DE LOS SISTEMAS DE AGUA
POTABLE Y SANEAMIENTO DE
DE LA CIUDAD DE CHOLUTECA

Propietario:
 
Entidad Cooperante:

 

Código de Proyecto: HND-019-B
Revisado por: Ing. José Alvarado
Fecha: Febrero del 2023
Escala: SEGÚN ÍNDICA

Contenido:
Red de Alcantarillado 4a Av
(no se incluye en proyecto)

Hoja:
12

PERFIL DE TERRENO

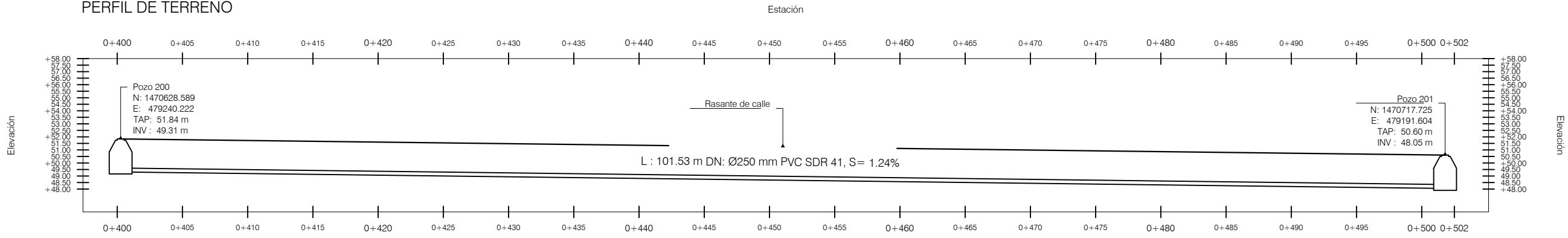

Perfil Red de Alcantarillado

1:350

479150.000 479200.000 479250.000 479300.000 479350.000

1470600.000

1470600.000

1470550.000

1470550.000

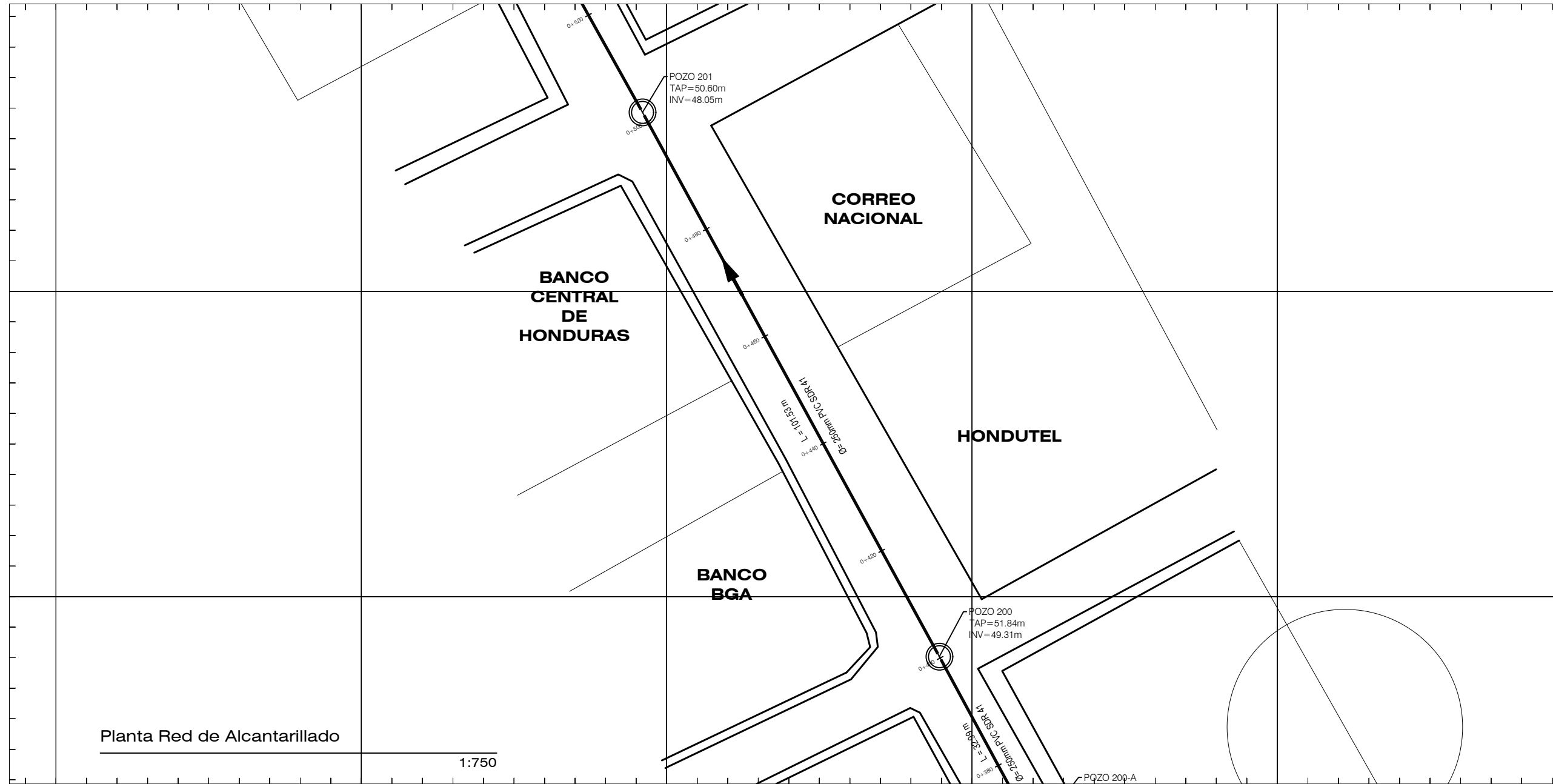

Planta Red de Alcantarillado

1:750

479150.000 479200.000 479250.000 479300.000 479350.000

Consultor: Ing. José Alvarado CICH: 1784
Timbre / Firma / Sello:
Proyecto: PROGRAMA OPTIMIZACIÓN DE LOS SISTEMAS DE AGUA POTABLE Y SANEAMIENTO DE DE LA CIUDAD DE CHOLUTECA
Propietario:  
Entidad Cooperante:   
Código de Proyecto: HND-019-B Revisado por: Ing. José Alvarado Fecha: Febrero del 2023 Escala: SEGÚN ÍNDICA
Contenido: Red de Alcantarillado 4a Av (no se incluye en proyecto)
Hoja:

PERFIL DE TERRENO

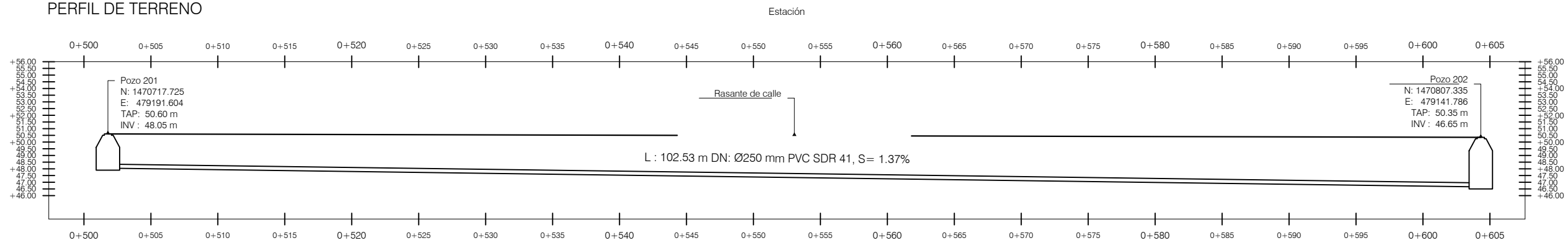

Perfil Red de Alcantarillado

1:350

479100.000 479150.000 479200.000 479250.000 479300.000

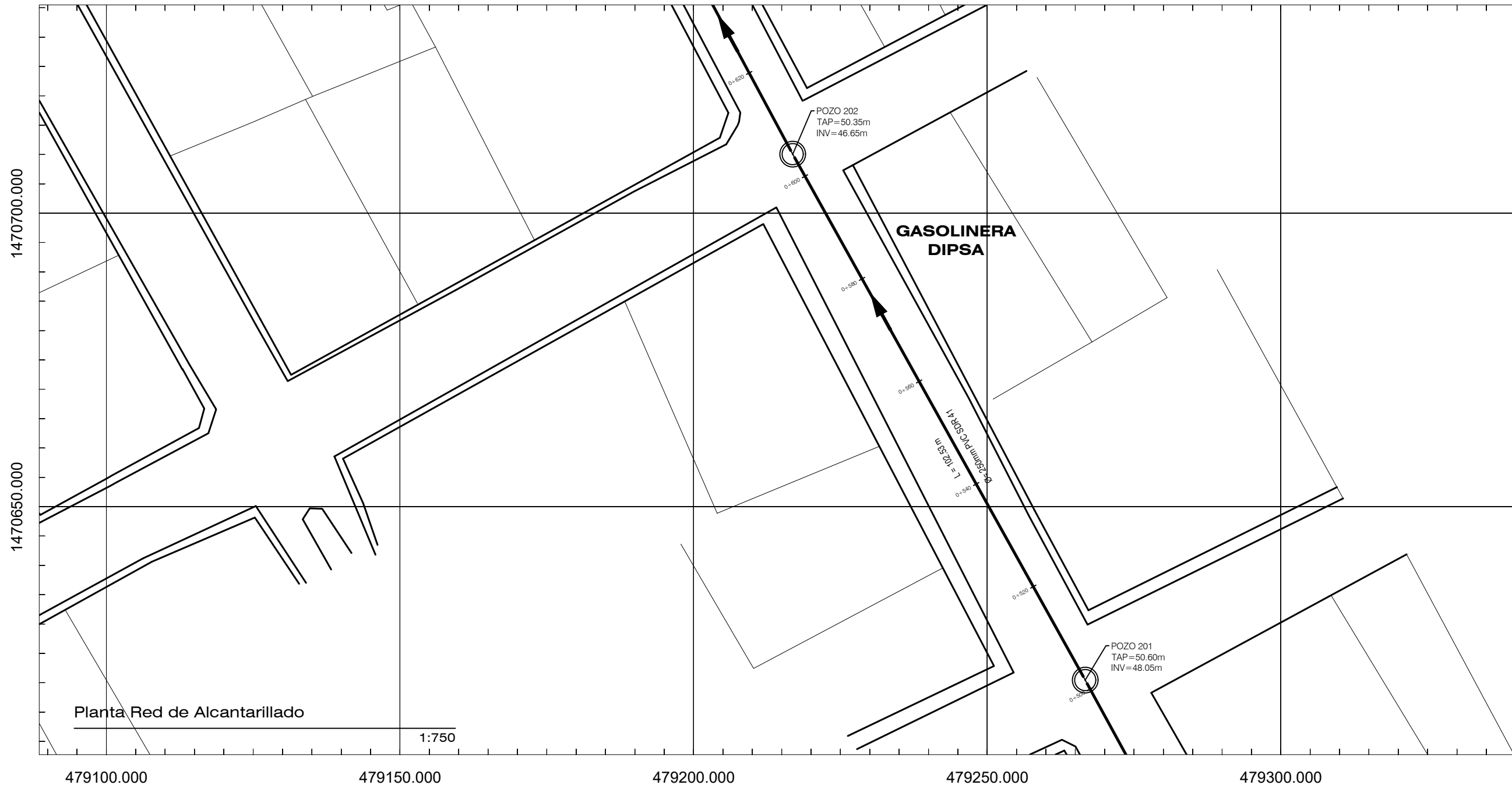

Planta Red de Alcantarillado

1:750

Consultor:
Ing. José Alvarado
CICH: 1784

Timbre / Firma / Sello:

Proyecto:
PROGRAMA OPTIMIZACIÓN
DE LOS SISTEMAS DE AGUA
POTABLE Y SANEAMIENTO DE
DE LA CIUDAD DE CHOLUTECA

Propietario:



Entidad Cooperante:



Código de Proyecto: HND-019-B
Revisado por: Ing. José Alvarado
Fecha: Febrero del 2023
Escala: SEGÚN ÍNDICA

Contenido:
Red de Alcantarillado 4a Av
(no se incluye en proyecto)

Hoja:
14

PERFIL DE TERRENO

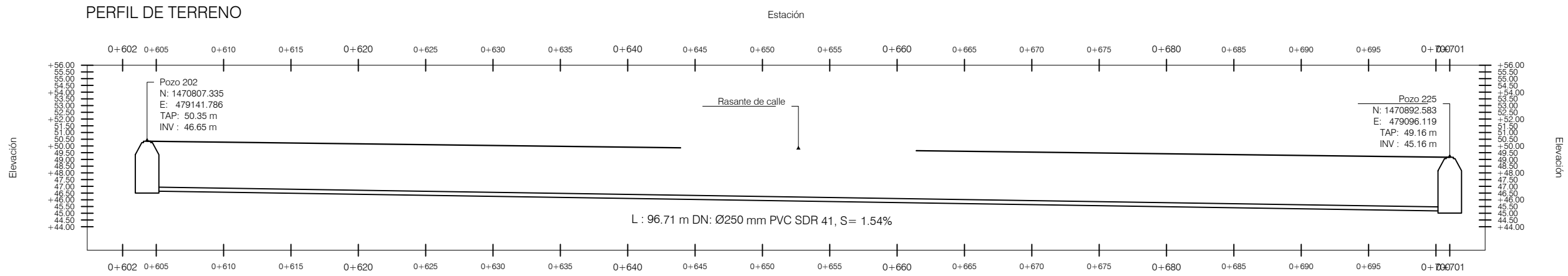

Perfil Red de Alcantarillado

1:350

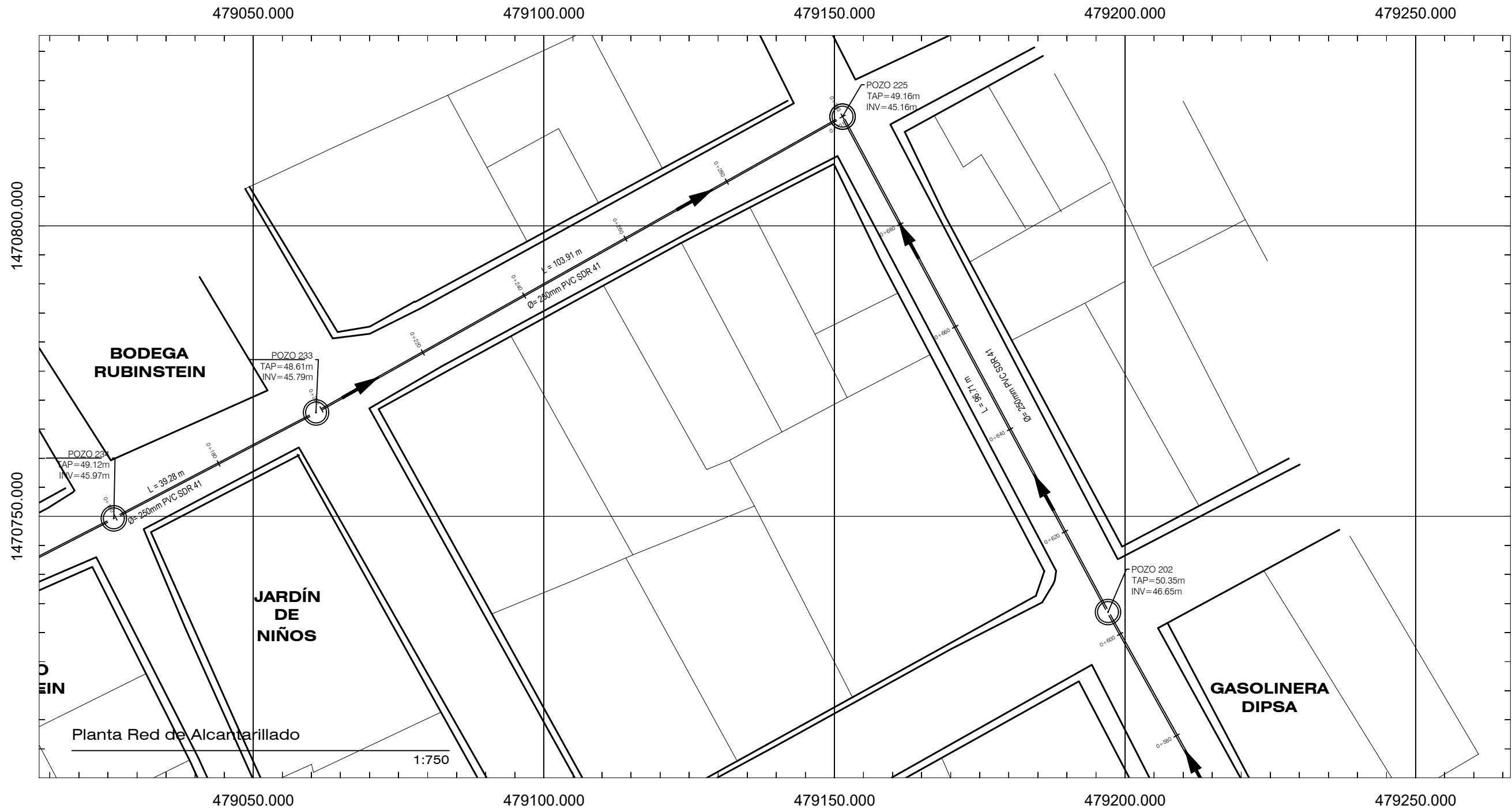

Planta Red de Alcantarillado

1:750

Consultor:
Ing. José Alvarado
CICH: 1784

Timbre / Firma / Sello:

Proyecto:
PROGRAMA OPTIMIZACIÓN
DE LOS SISTEMAS DE AGUA
POTABLE Y SANEAMIENTO DE
DE LA CIUDAD DE CHOLUTECA



Código de Proyecto: HND-019-B
Revisado por: Ing. José Alvarado
Fecha: Febrero del 2023
Escala: SEGÚN ÍNDICA

Contenido:
Red de Alcantarillado 4a Av
(no se incluye en proyecto)

Hoja:
15

PERFIL DE TERRENO

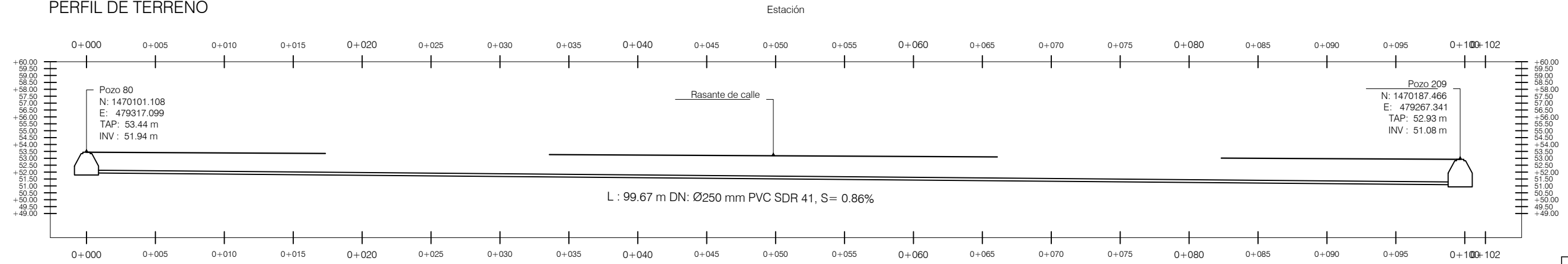

Perfil Red de Alcantarillado

1:350

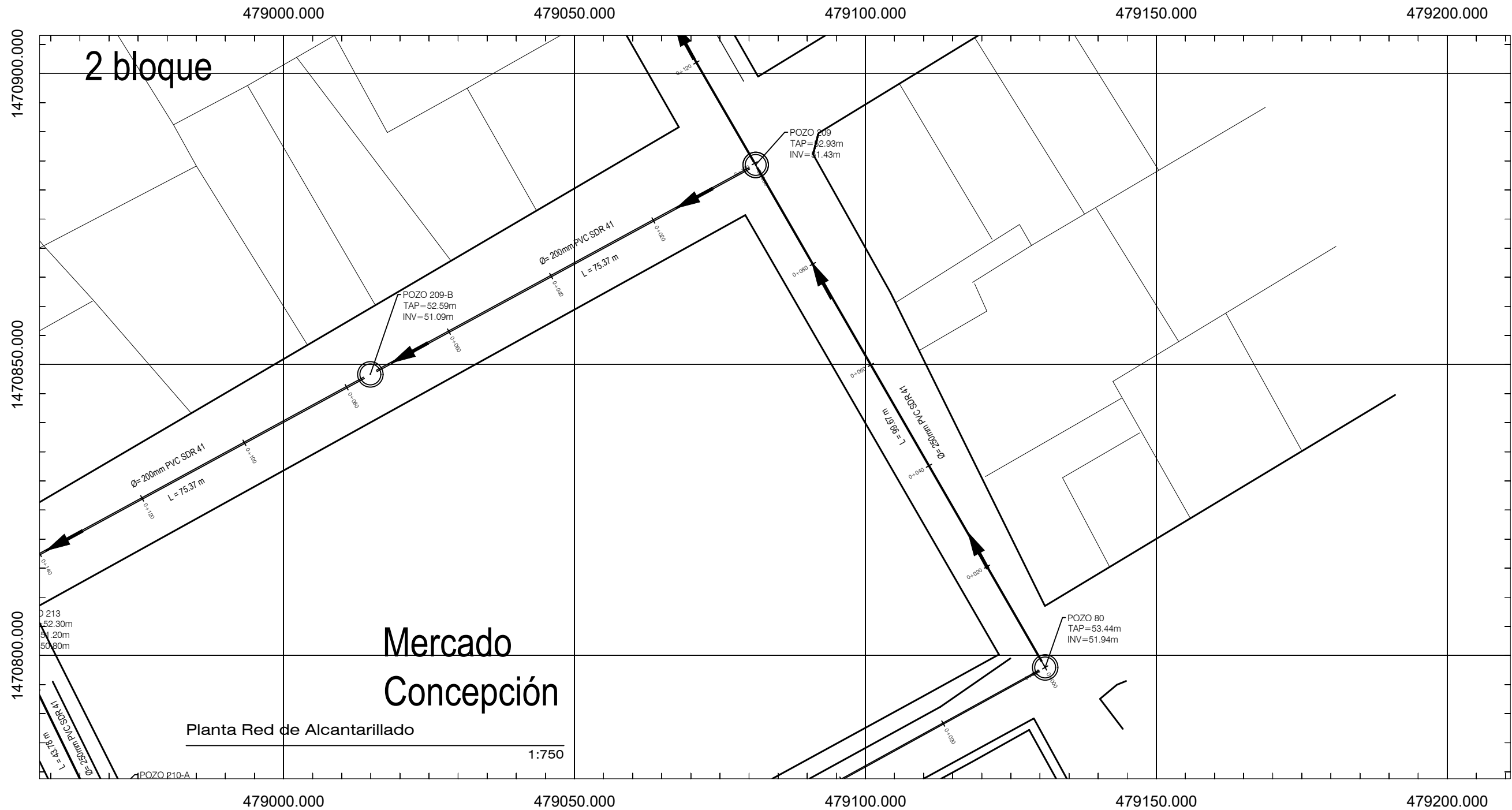

Planta Red de Alcantarillado

1:750

Consultor:
Ing. José Alvarado
CICH: 1784

Timbre / Firma / Sello:

Proyecto:
PROGRAMA OPTIMIZACIÓN
DE LOS SISTEMAS DE AGUA
POTABLE Y SANEAMIENTO DE
DE LA CIUDAD DE CHOLUTECA

Propietario:

Entidad Cooperante:



Código de Proyecto: HND-019-B
Revisado por: Ing. José Alvarado
Fecha: Febrero del 2023
Escala: SEGÚN ÍNDICA

Contenido:
Red de Alcantarillado
6 Avenida

Hoja:
16

PERFIL DE TERRENO

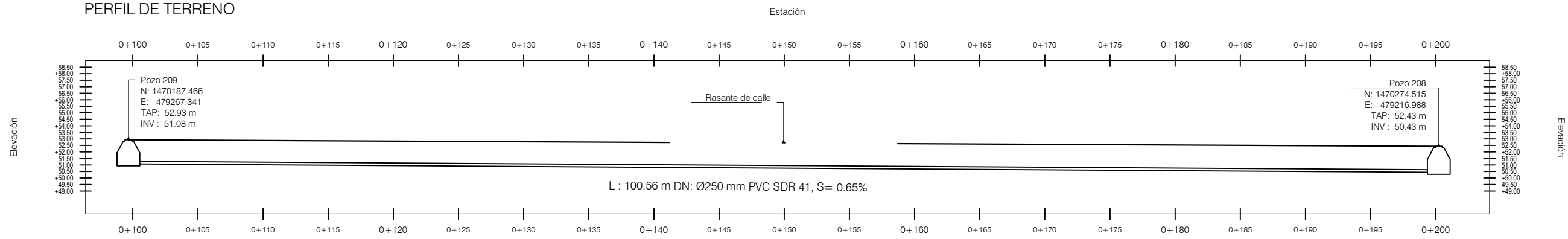

Perfil Red de Alcantarillado

1:350

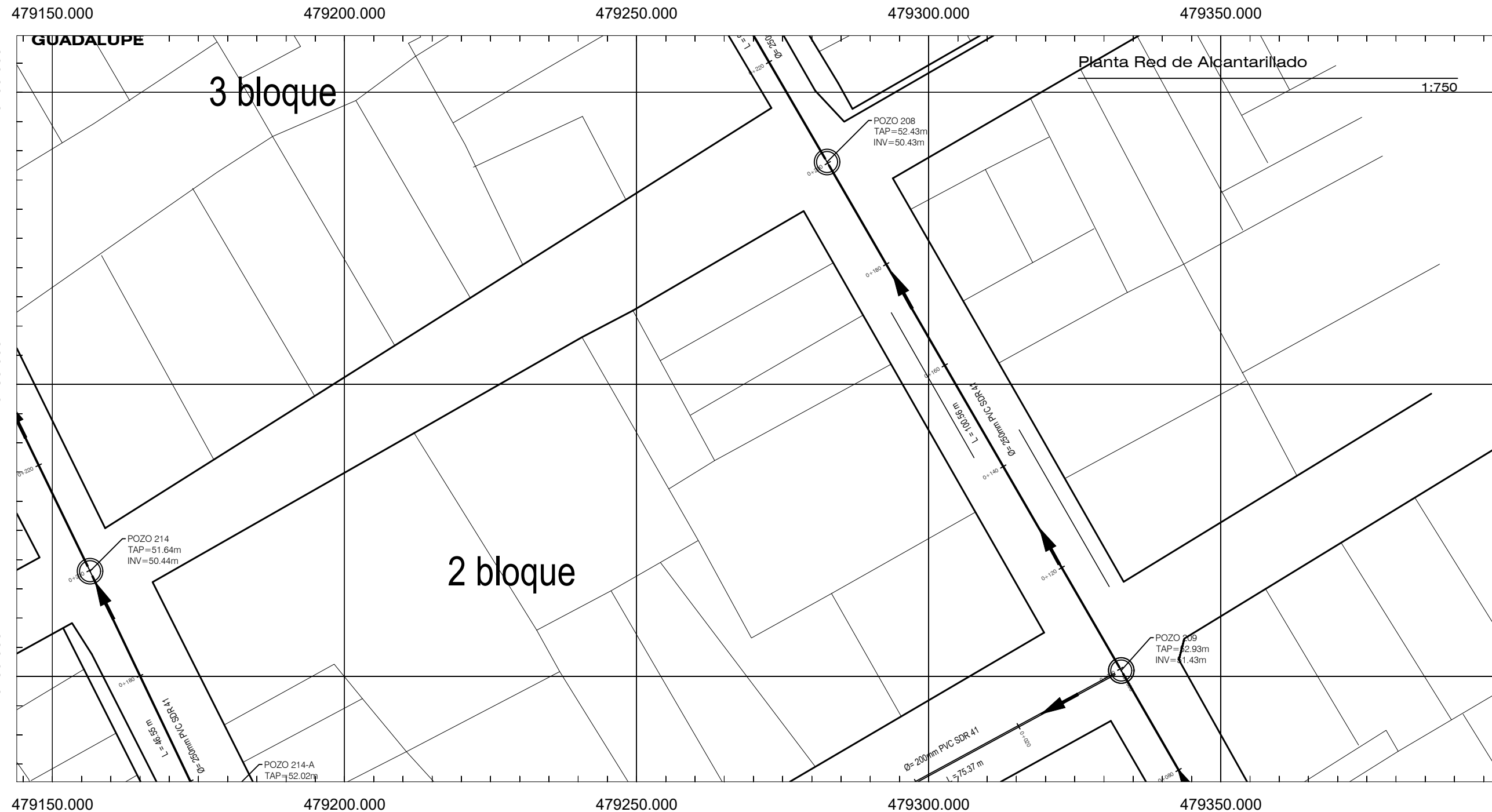

Consultor:	Ing. José Alvarado
CICH:	1784
Timbre / Firma / Sello:	
Proyecto:	PROGRAMA OPTIMIZACIÓN DE LOS SISTEMAS DE AGUA POTABLE Y SANEAMIENTO DE LA CIUDAD DE CHOLUTECA
Propietario:	 
Entidad Cooperante:	 
Código de Proyecto:	HND-019-B
Revisado por:	Ing. José Alvarado
Fecha:	Febrero del 2023
Escala:	SEGÚN ÍNDICA
Contenido:	Red de Alcantarillado 6 Avenida
Hoja:	17

PERFIL DE TERRENO

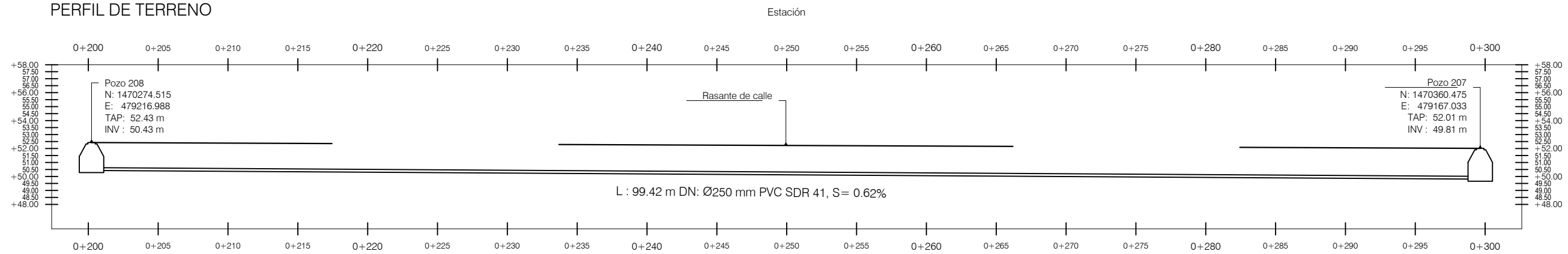

Perfil Red de Alcantarillado

1:325

479100.000

479150.000

479200.000

479250.000

479300.000

4 bloque

Planta Red de Alcantarillado

1:750

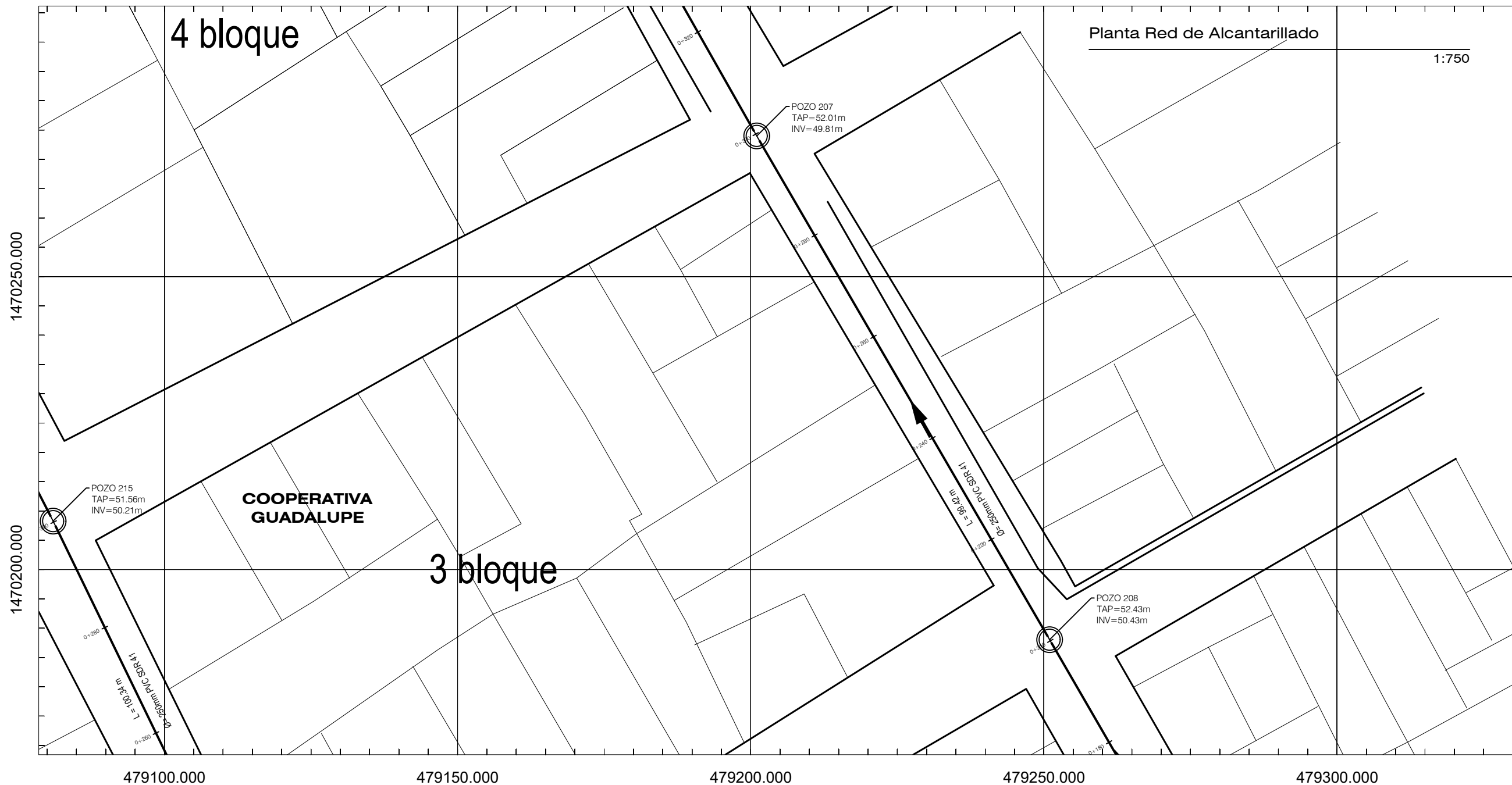

Elevación

Consultor:

Ing. José Alvarado

CICH: 1784

Timbre / Firma / Sello:

Proyecto:

PROGRAMA OPTIMIZACIÓN
DE LOS SISTEMAS DE AGUA
POTABLE Y SANEAMIENTO DE
DE LA CIUDAD DE CHOLUTECA

Propietario:



Entidad Cooperante:



Código de Proyecto: HND-019-B

Revisado por: Ing. José Alvarado

Fecha: Febrero del 2023

Escala: SEGÚN ÍNDICA

Contenido:

Red de Alcantarillado
6 Avenida

Hoja:

18

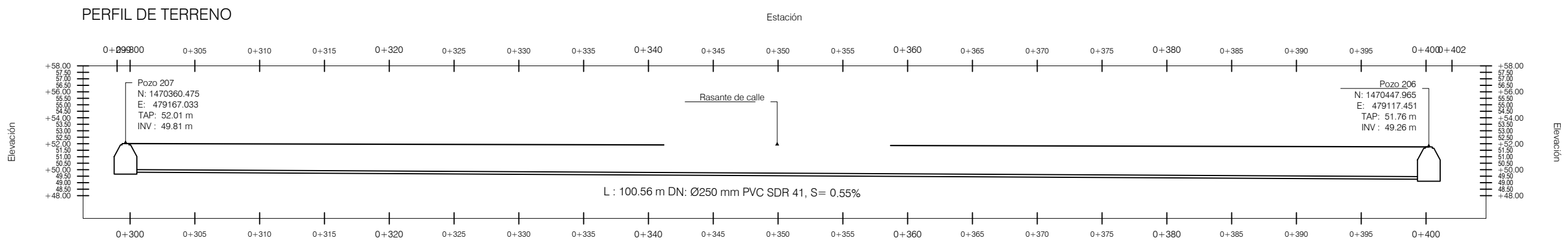

Perfil Red de Alcantarillado
1:350

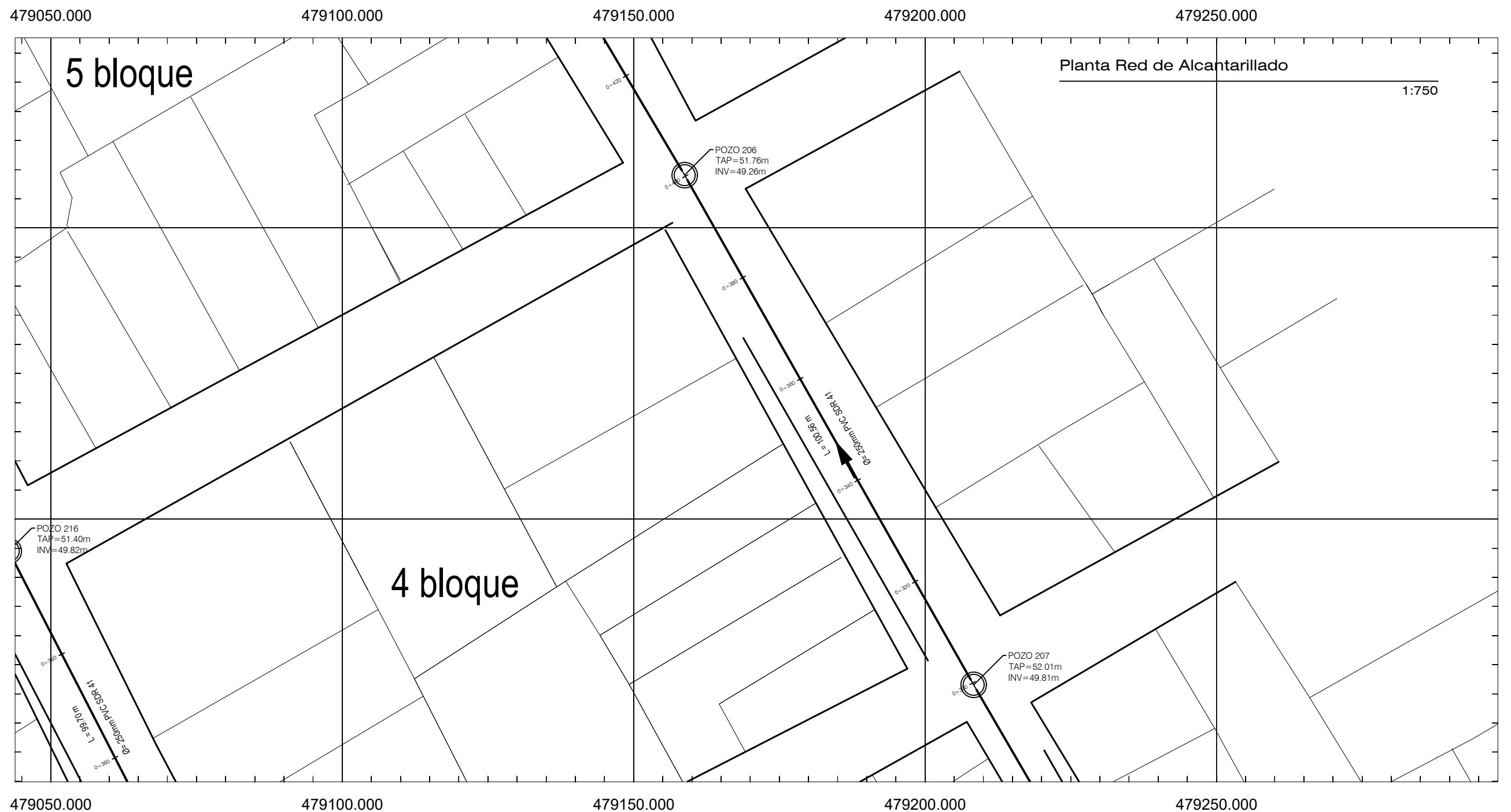

Planta Red de Alcantarillado
1:750

Consultor: Ing. José Alvarado
CICH: 1784
Timbre / Firma / Sello:
Proyecto: PROGRAMA OPTIMIZACIÓN DE LOS SISTEMAS DE AGUA POTABLE Y SANEAMIENTO DE LA CIUDAD DE CHOLUTECA
Propietario: 
Entidad Cooperante: 
Código de Proyecto: HND-019-B
Revisado por: Ing. José Alvarado
Fecha: Febrero del 2023
Escala: SEGÚN ÍNDICA
Contenido: Red de Alcantarillado 6 Avenida
Hoja: 19

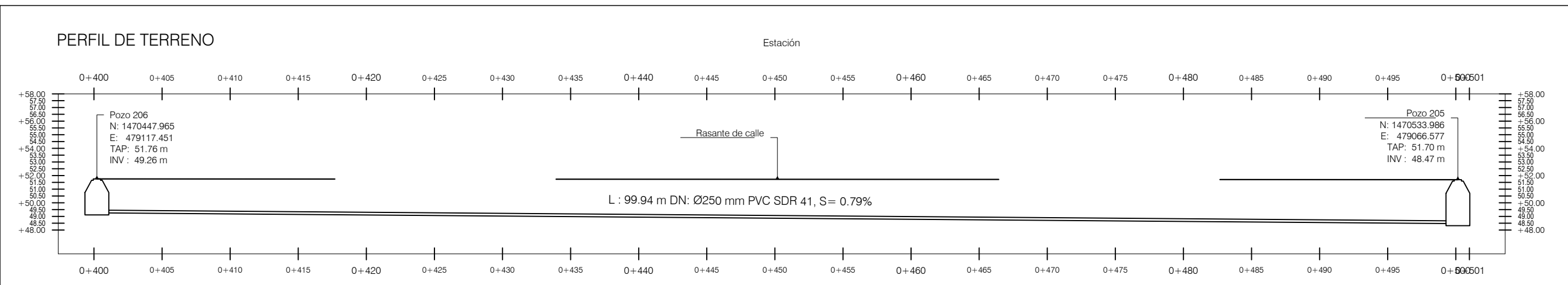

Perfil Red de Alcantarillado
1:325

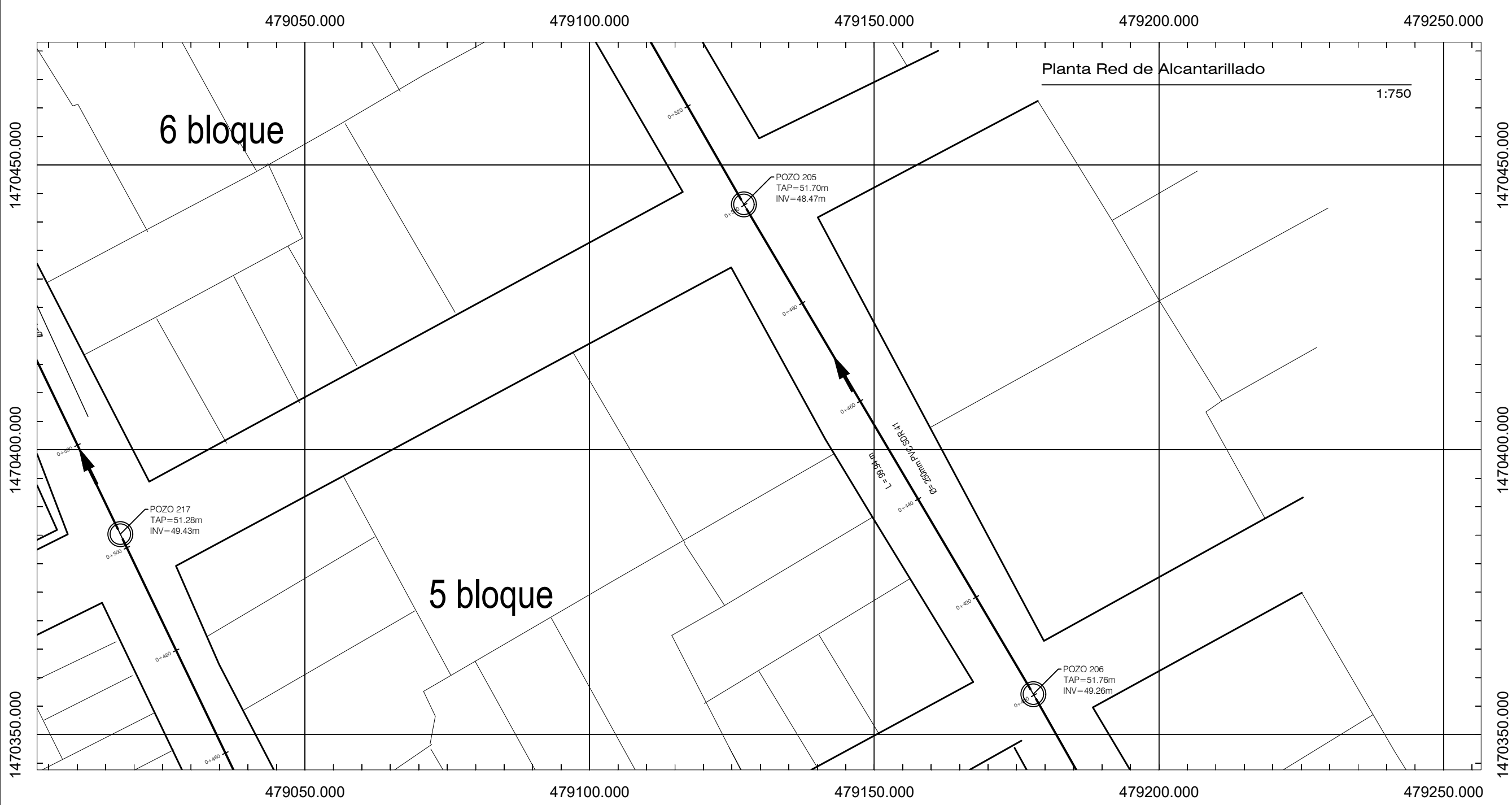

Planta Red de Alcantarillado
1:750

Consultor:
Ing. José Alvarado
CICH: 1784

Timbre / Firma / Sello:

Proyecto:
PROGRAMA OPTIMIZACIÓN DE LOS SISTEMAS DE AGUA POTABLE Y SANEAMIENTO DE LA CIUDAD DE CHOLUTECA

Propietario:

Entidad Cooperante:

Código de Proyecto: HND-019-B
Revisado por: Ing. José Alvarado
Fecha: Febrero del 2023
Escala: SEGÚN ÍNDICA

Contenido:
Red de Alcantarillado 6 Avenida

Hoja:
20

PERFIL DE TERRENO

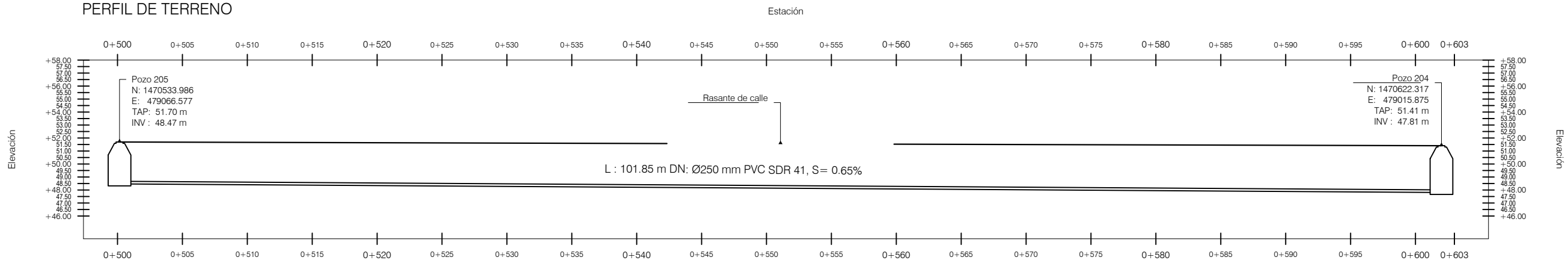

Perfil Red de Alcantarillado

1:350

478950.000 479000.000 479050.000 479100.000 479150.000

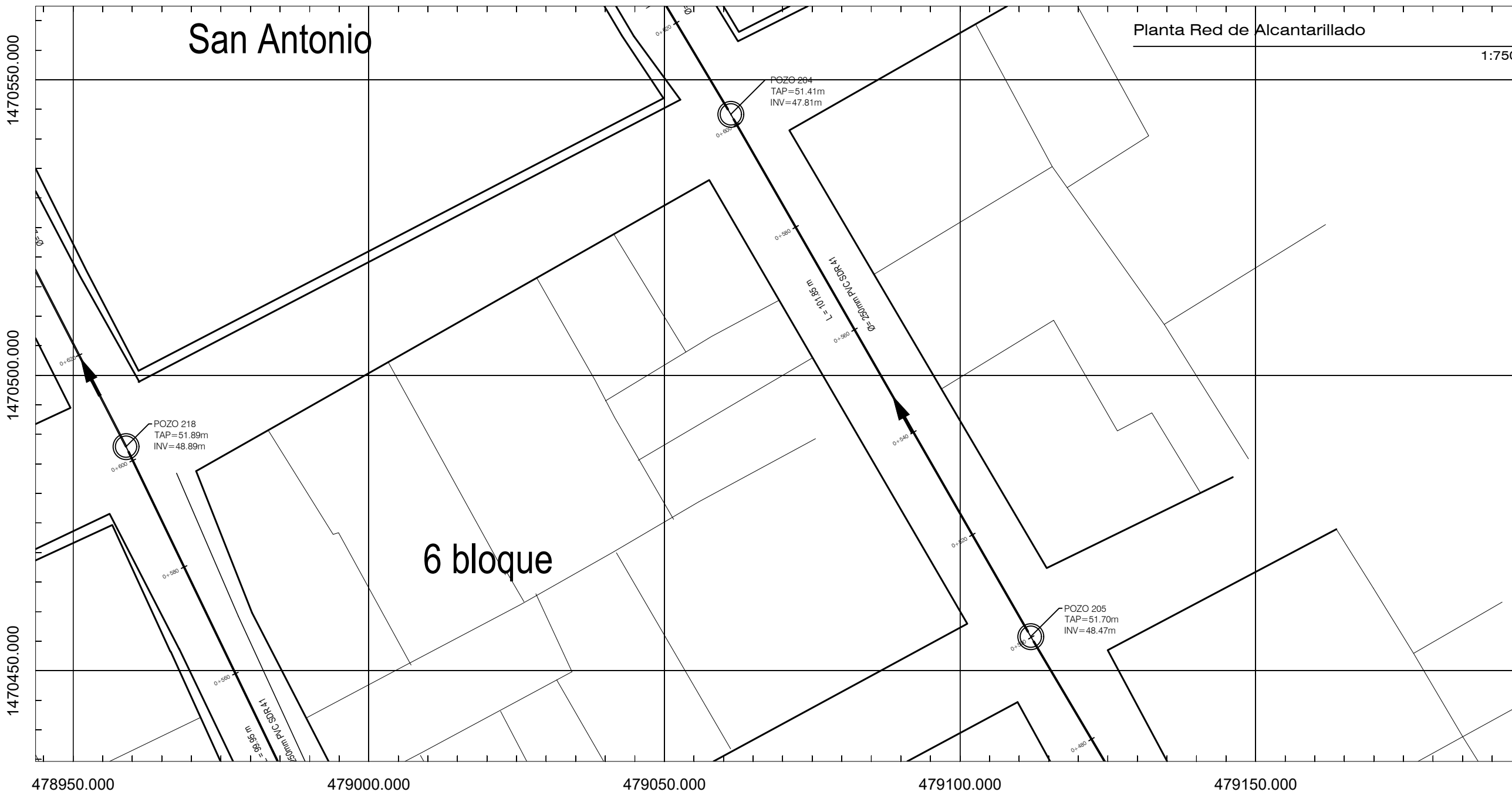

Consultor:

Ing. José Alvarado

CICH: 1784

Timbre / Firma / Sello:

Proyecto:

PROGRAMA OPTIMIZACIÓN
DE LOS SISTEMAS DE AGUA
POTABLE Y SANEAMIENTO DE
DE LA CIUDAD DE CHOLUTECA

Propietario:



Entidad Cooperante:



Código de Proyecto: HND-019-B

Revisado por: Ing. José Alvarado

Fecha: Febrero del 2023

Escala: SEGÚN ÍNDICA

Contenido:

Red de Alcantarillado
6 Avenida

Hoja:

21

PERFIL DE TERRENO

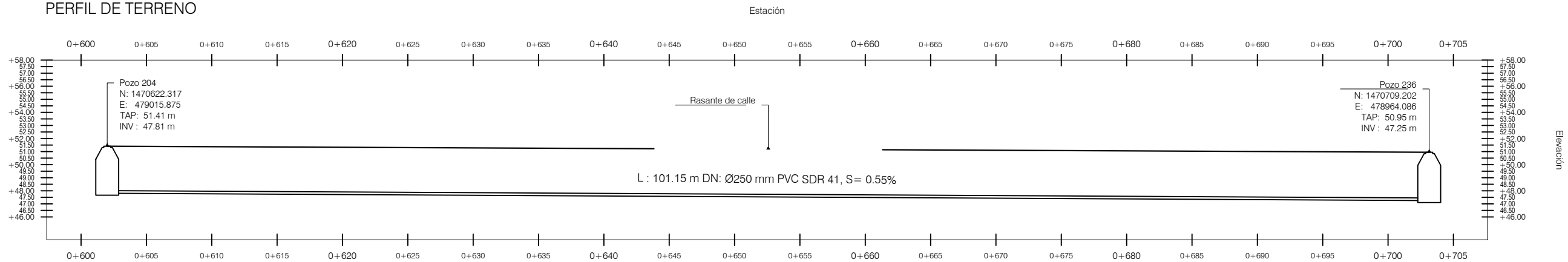

Perfil Red de Alcantarillado

1:350

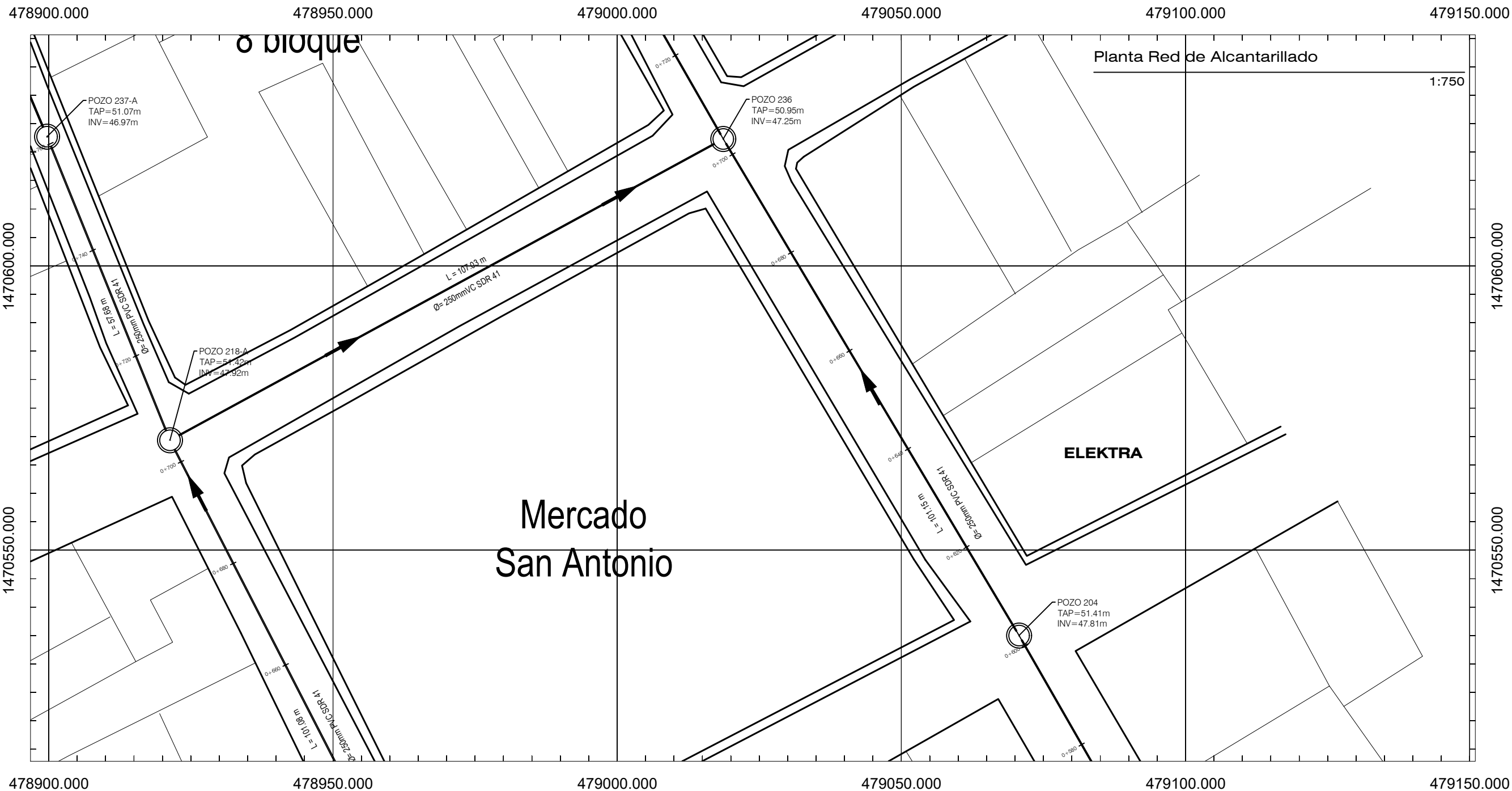

Planta Red de Alcantarillado

1:750

Consultor: Ing. José Alvarado
CICH: 1784
Timbre / Firma / Sello:
Proyecto: PROGRAMA OPTIMIZACIÓN DE LOS SISTEMAS DE AGUA POTABLE Y SANEAMIENTO DE LA CIUDAD DE CHOLUTECA
Propietario:  
Entidad Cooperante:  
Código de Proyecto: HND-019-B
Revisado por: Ing. José Alvarado
Fecha: Febrero del 2023
Escala: SEGÚN ÍNDICA
Contenido: Red de Alcantarillado 6 Avenida
Hoja: 22

PERFIL DE TERRENO

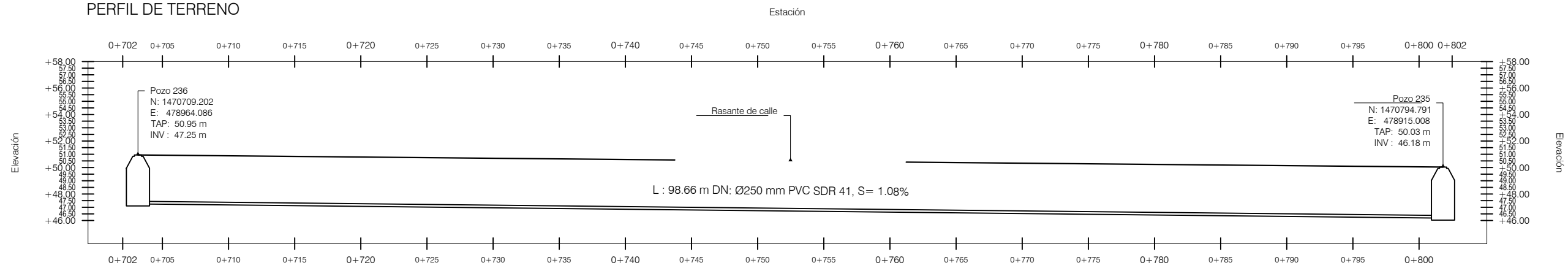

Perfil Red de Alcantarillado

1:350

478850.000 478900.000 478950.000 479000.000 479050.000

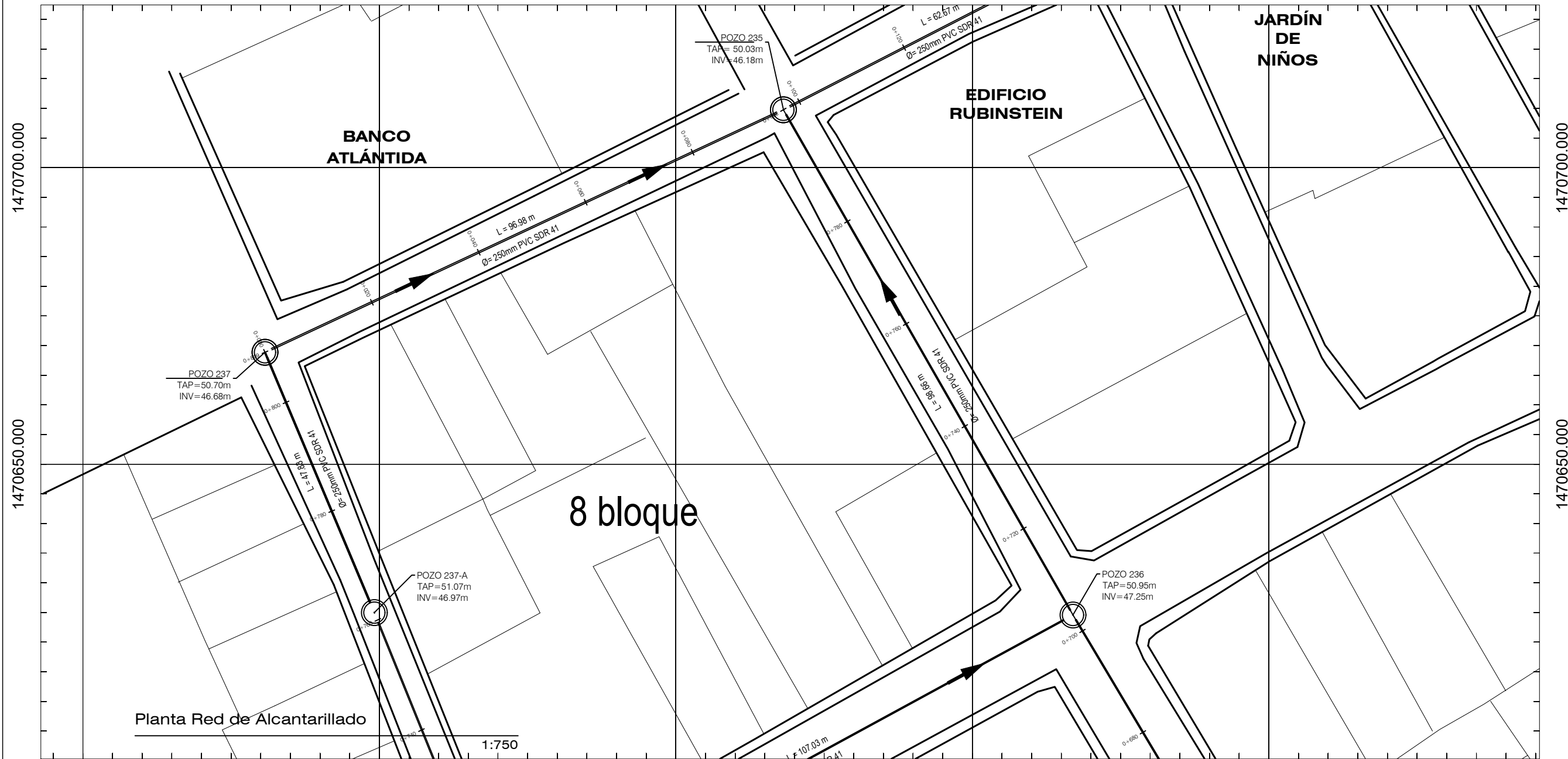

Planta Red de Alcantarillado

1:750

478850.000 478900.000 478950.000 479000.000 479050.000

Consultor:
Ing. José Alvarado

CICH: 1784

Timbre / Firma / Sello:

Proyecto:
PROGRAMA OPTIMIZACIÓN
DE LOS SISTEMAS DE AGUA
POTABLE Y SANEAMIENTO DE
DE LA CIUDAD DE CHOLUTECA



Código de Proyecto: HND-019-B

Revisado por: Ing. José Alvarado

Fecha: Febrero del 2023

Escala: SEGÚN ÍNDICA

Contenido:
Red de Alcantarillado
6 Avenida

Hoja:
23

PERFIL DE TERRENO

Estación

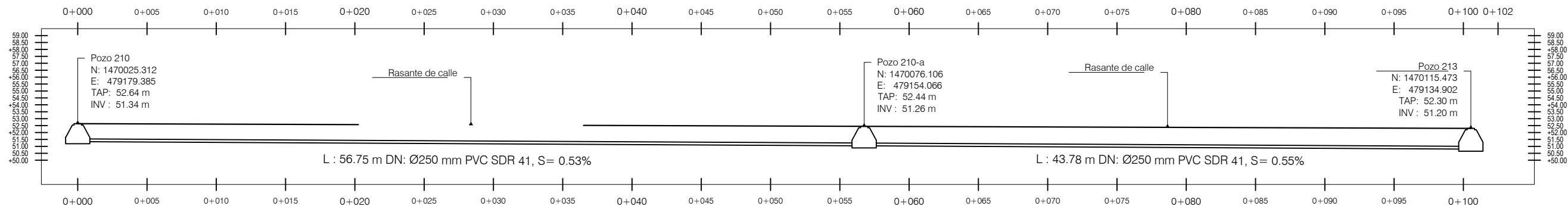

Perfil Red de Alcantarillado

1:325

478800.000 478850.000 478900.000 478950.000 479000.000

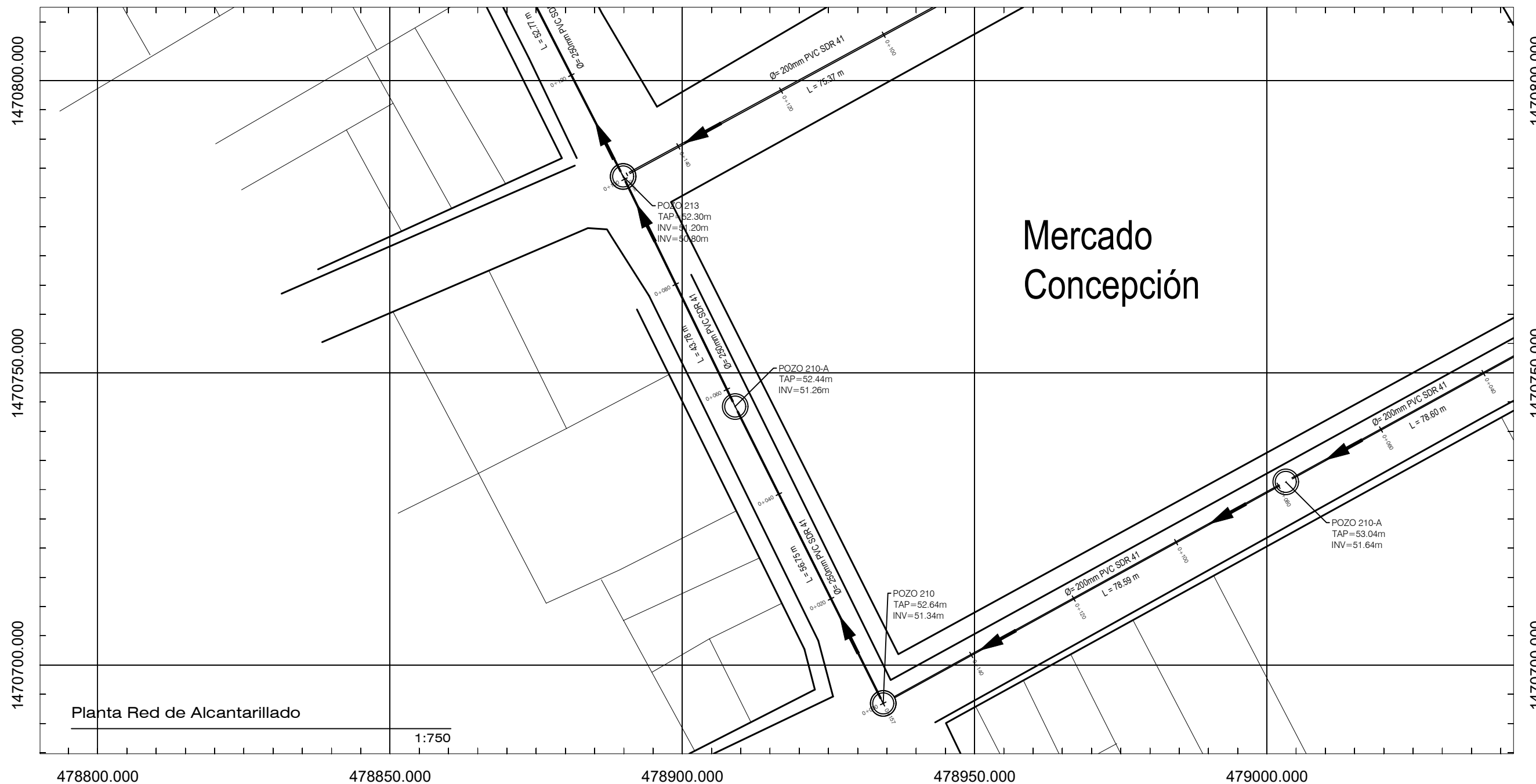

Planta Red de Alcantarillado

1:750

Consultor:
Ing. José Alvarado
CICH: 1784

Timbre / Firma / Sello:

Proyecto:
PROGRAMA OPTIMIZACIÓN
DE LOS SISTEMAS DE AGUA
POTABLE Y SANEAMIENTO DE
DE LA CIUDAD DE CHOLUTECA

Propietario:

Entidad Cooperante:

Código de Proyecto: HND-019-B
Revisado por: Ing. José Alvarado
Fecha: Febrero del 2023
Escala: SEGÚN ÍNDICA

Contenido:
Red de Alcantarillado
7 Avenida

Hoja:
24

PERFIL DE TERRENO

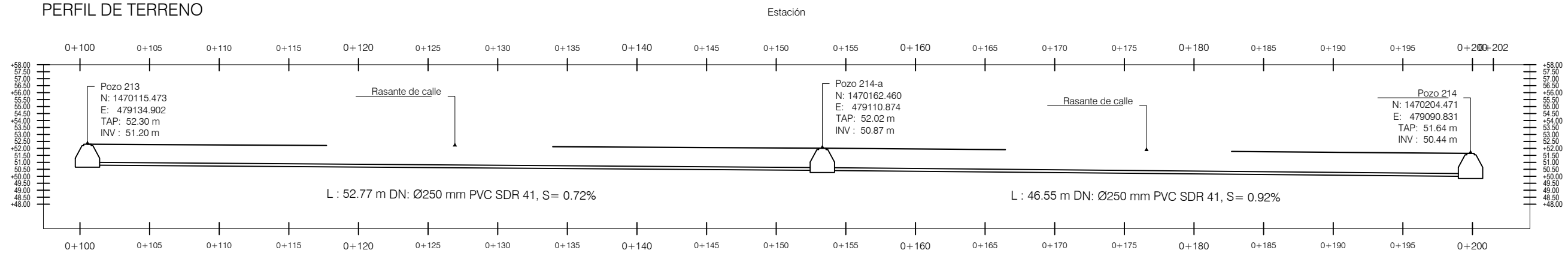

Perfil Red de Alcantarillado

1:325

479050.000

479100.000

479150.000

479200.000

479250.000

1470100.000

1470100.000

1470050.000

1470050.000

2 bloque

Planta Red de Alcantarillado

1:750

479050.000

479100.000

479150.000

479200.000

479250.000

Mercado
Concepción

Consultor:

Ing. José Alvarado

CICH:

1784

Timbre / Firma / Sello:

Proyecto:

PROGRAMA OPTIMIZACIÓN
DE LOS SISTEMAS DE AGUA
POTABLE Y SANEAMIENTO DE
DE LA CIUDAD DE CHOLUTECA

Propietario:



Entidad Cooperante:



Código de Proyecto: HND-019-B

Revisado por: Ing. José Alvarado

Fecha: Febrero del 2023

Escala: SEGÚN ÍNDICA

Contenido:

Red de Alcantarillado
7 Avenida

Hoja:

25

PERFIL DE TERRENO

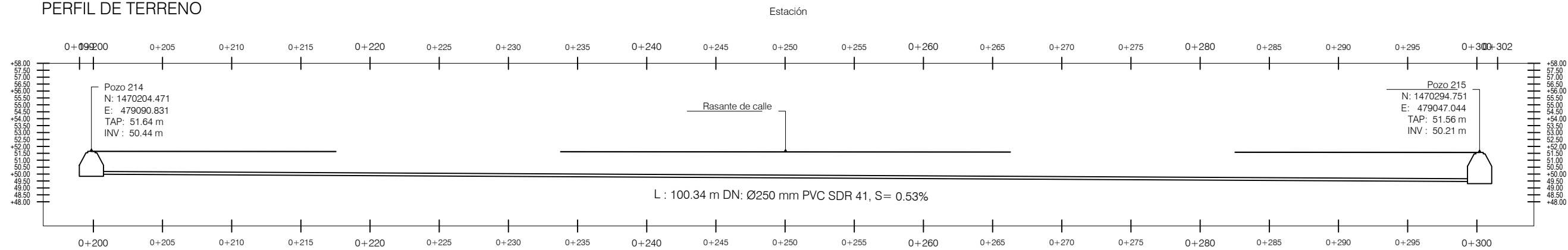

Perfil Red de Alcantarillado

1:325

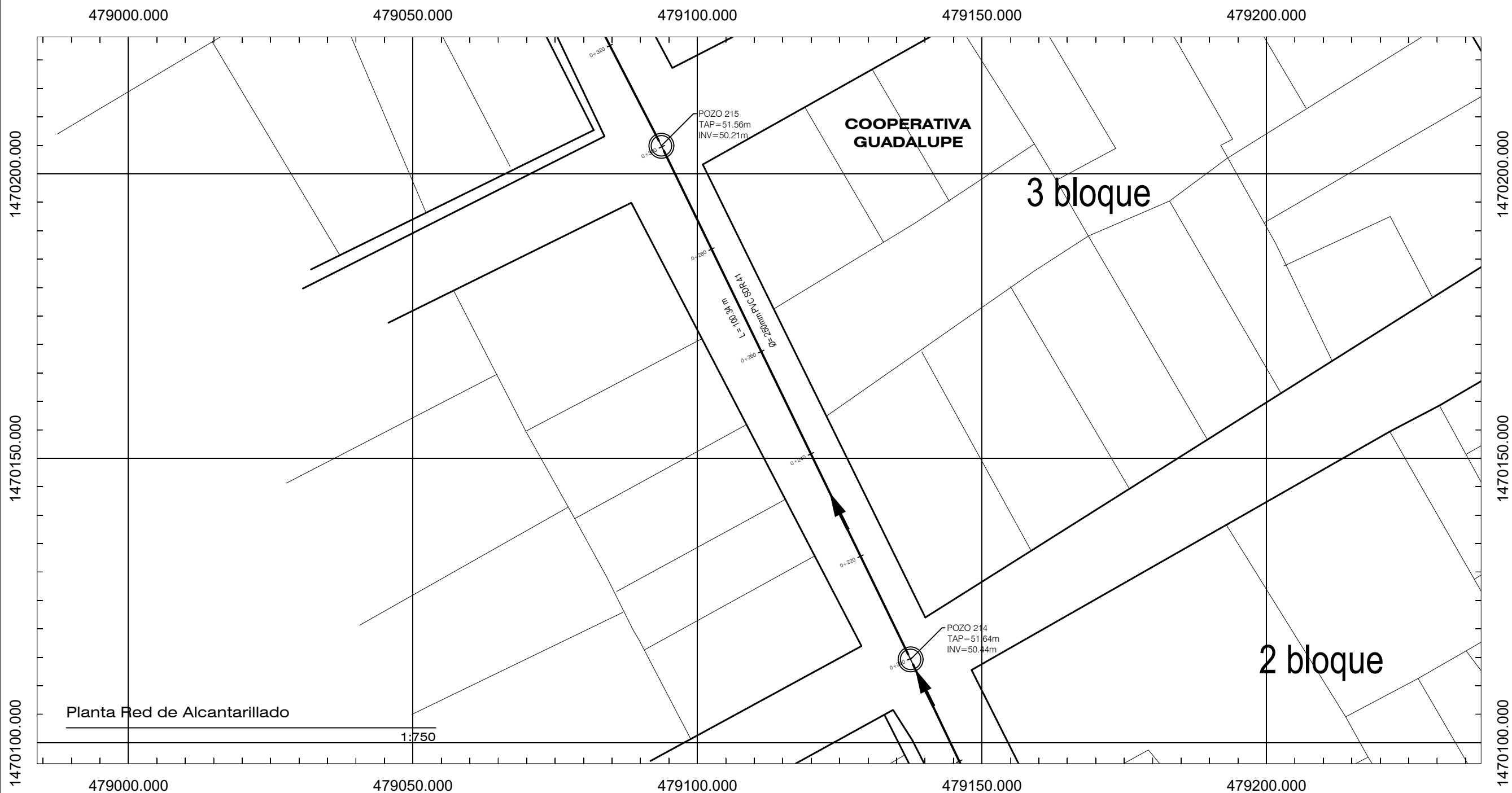

Planta Red de Alcantarillado

1:750

Consultor:
Ing. José Alvarado
CICH: 1784

Timbre / Firma / Sello:

Proyecto:
PROGRAMA OPTIMIZACIÓN
DE LOS SISTEMAS DE AGUA
POTABLE Y SANEAMIENTO DE
DE LA CIUDAD DE CHOLUTECA

Propietario:

Entidad Cooperante:

Código de Proyecto: HND-019-B
Revisado por: Ing. José Alvarado
Fecha: Febrero del 2023
Escala: SEGÚN ÍNDICA

Contenido:
Red de Alcantarillado
7 Avenida

Hoja:
26

PERFIL DE TERRENO

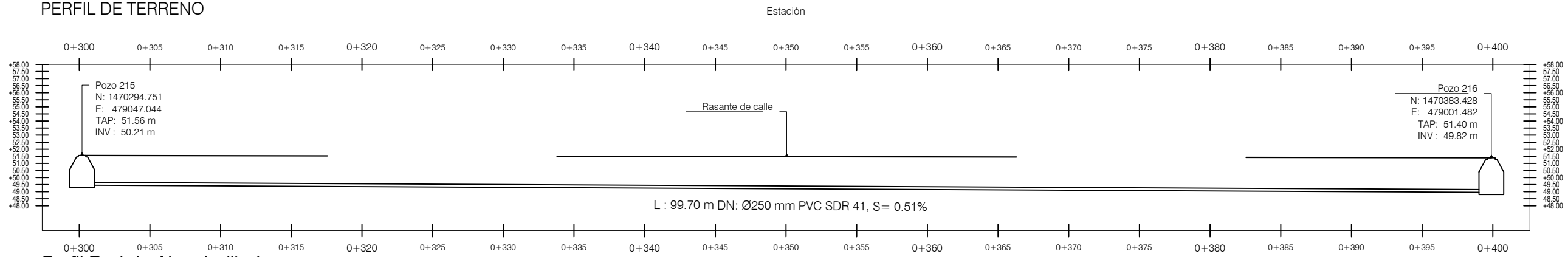

Perfil Red de Alcantarillado

1:325

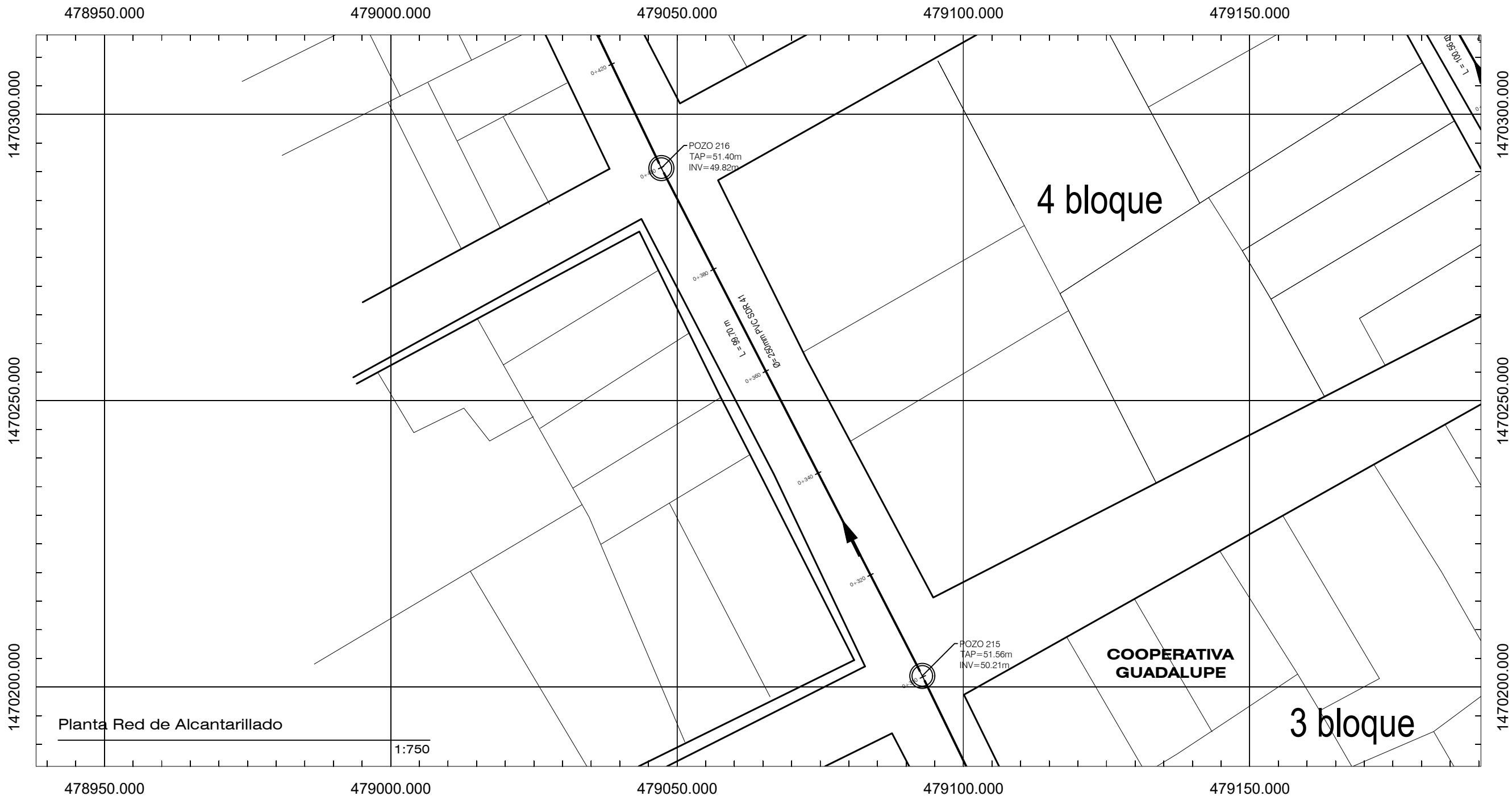

Planta Red de Alcantarillado

1:750

Consultor:
Ing. José Alvarado
CICH: 1784

Timbre / Firma / Sello:

Proyecto:
PROGRAMA OPTIMIZACIÓN DE LOS SISTEMAS DE AGUA POTABLE Y SANEAMIENTO DE LA CIUDAD DE CHOLUTECA

Propietario:

Entidad Cooperante:

Código de Proyecto: HND-019-B
Revisado por: Ing. José Alvarado
Fecha: Febrero del 2023
Escala: SEGÚN ÍNDICA

Contenido:
Red de Alcantarillado
7 Avenida

Hoja:
27

PERFIL DE TERRENO

Estación

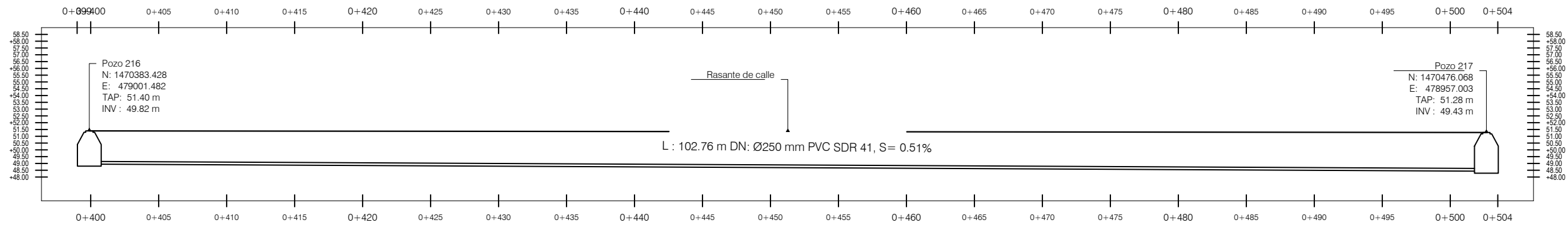

Perfil Red de Alcantarillado

1:350

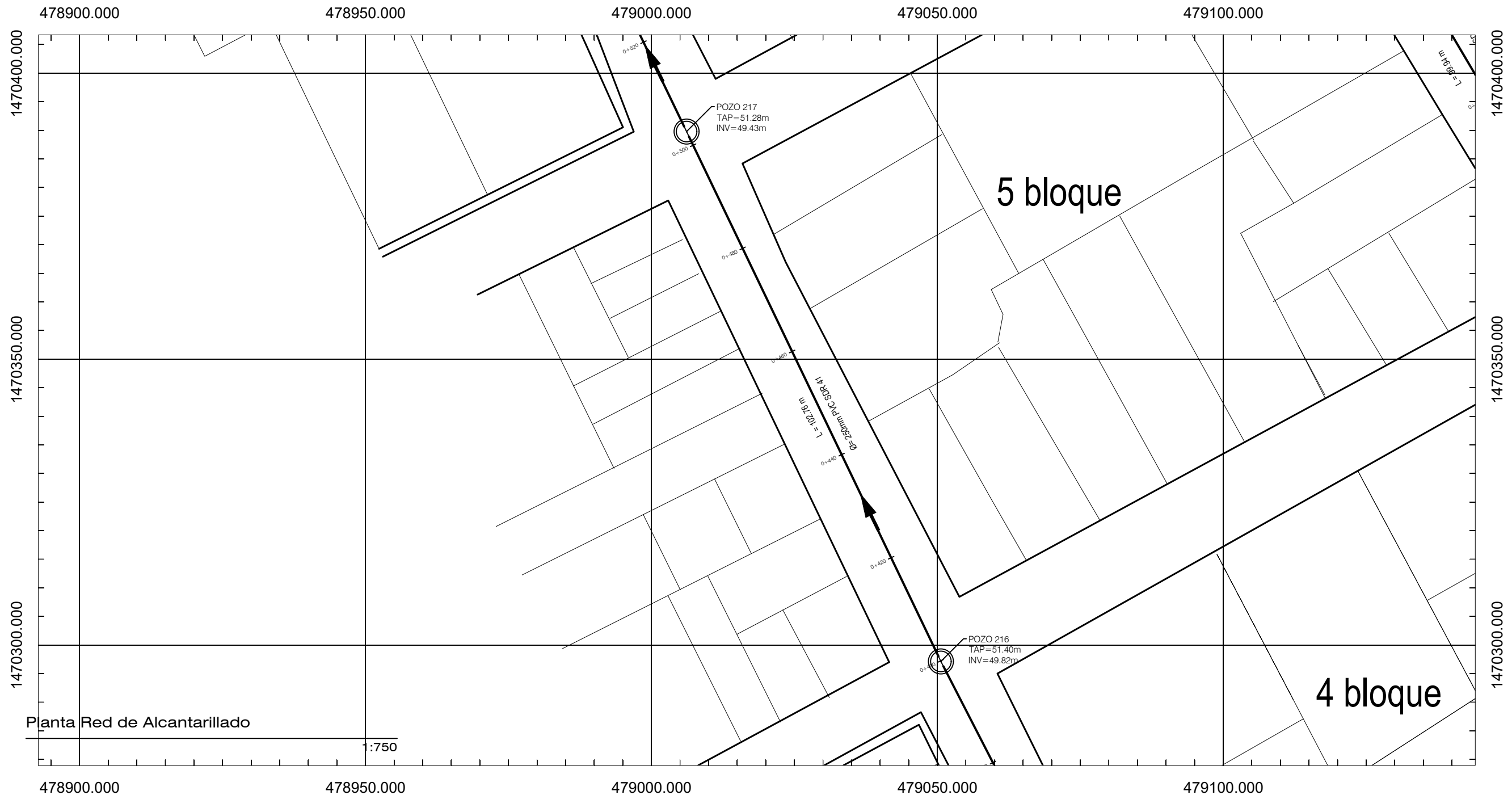

Planta Red de Alcantarillado

1:750

Consultor:
Ing. José Alvarado
CICH: 1784

Timbre / Firma / Sello:

Proyecto:
PROGRAMA OPTIMIZACIÓN
DE LOS SISTEMAS DE AGUA
POTABLE Y SANEAMIENTO DE
DE LA CIUDAD DE CHOLUTECA



Código de Proyecto: HND-019-B
Revisado por: Ing. José Alvarado
Fecha: Febrero del 2023
Escala: SEGÚN ÍNDICA

Contenido:
Red de Alcantarillado
7 Avenida

Hoja:
28

PERFIL DE TERRENO

Estación

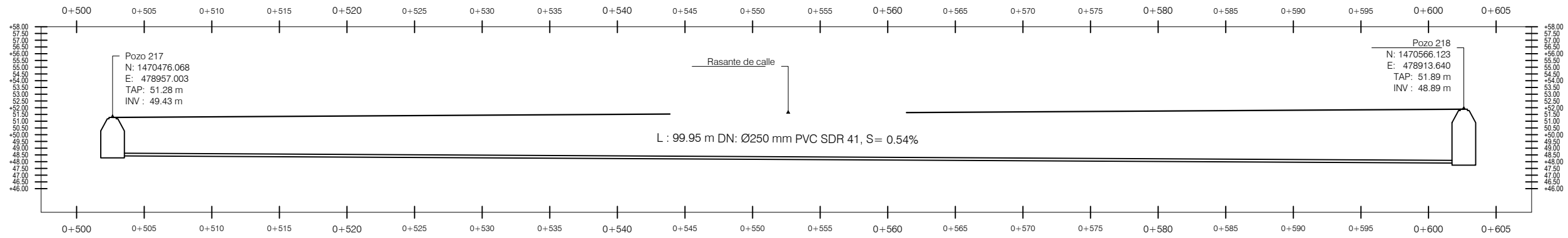

Perfil Red de Alcantarillado

1:350

478850.000 478900.000 478950.000 479000.000 479050.000

1470450.000

1470450.000

1470400.000

1470400.000

Planta Red de Alcantarillado

1:750

478850.000 478900.000 478950.000 479000.000 479050.000

POZO 218
TAP=51.89m
INV=48.89m

6 bloque

POZO 217
TAP=51.28m
INV=49.43m

5 bloque

Consultor:

Ing. José Alvarado

CICH:

1784

Timbre / Firma / Sello:

Proyecto:

PROGRAMA OPTIMIZACIÓN
DE LOS SISTEMAS DE AGUA
POTABLE Y SANEAMIENTO DE
DE LA CIUDAD DE CHOLUTECA

Propietario:



Entidad Cooperante:



Código de Proyecto: HND-019-B

Revisado por: Ing. José Alvarado

Fecha: Febrero del 2023

Escala: SEGÚN ÍNDICA

Contenido:

Red de Alcantarillado
7 Avenida

Hoja:

29

PERFIL DE TERRENO

Estación

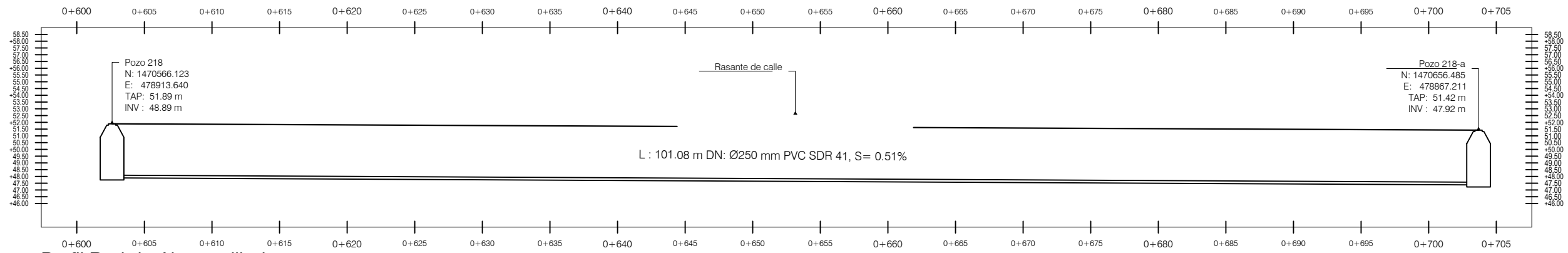

Perfil Red de Alcantarillado

1:350

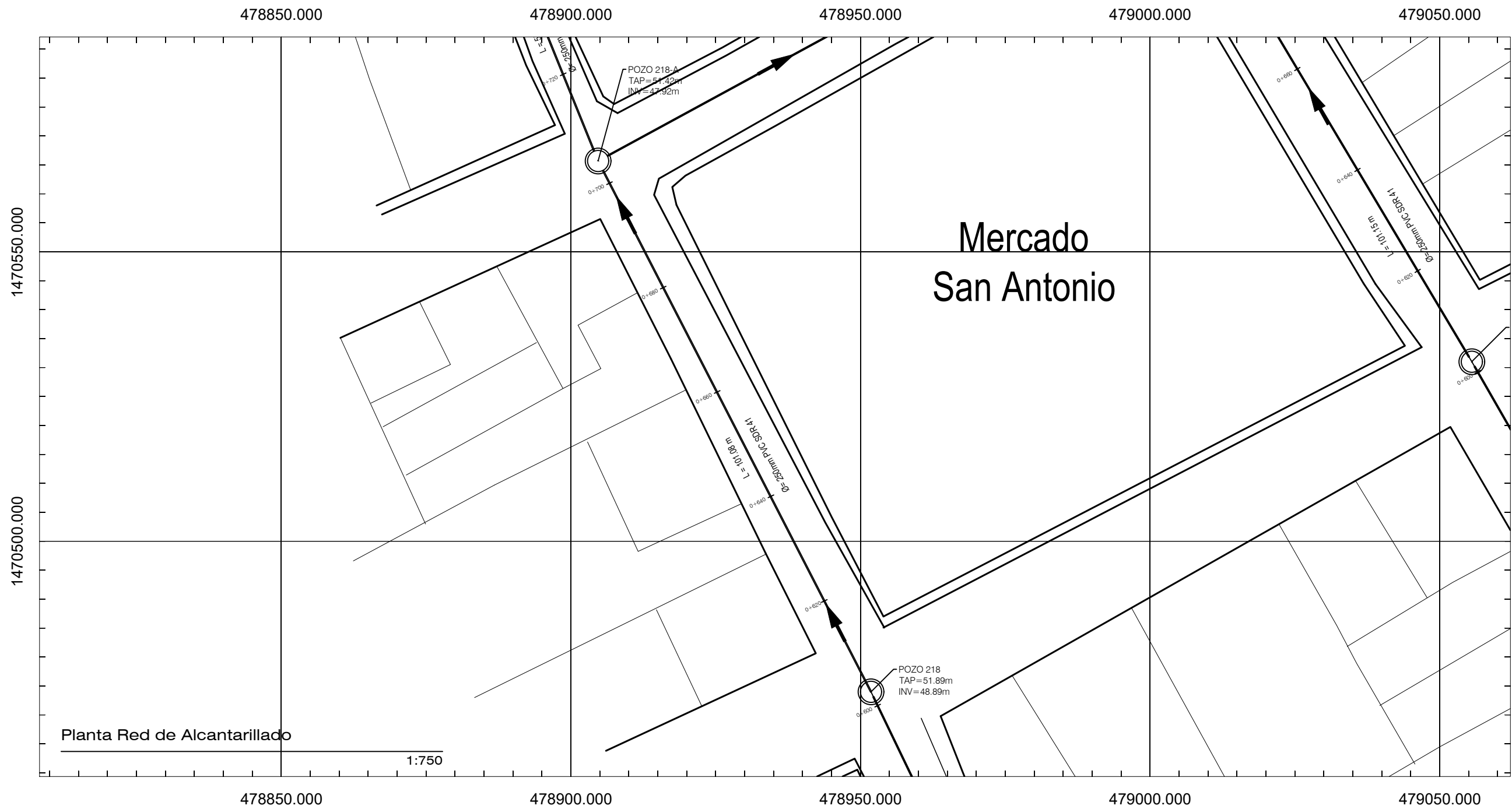

Planta Red de Alcantarillado

1:750

Consultor:
Ing. José Alvarado
CICH: 1784

Timbre / Firma / Sello:

Proyecto:
PROGRAMA OPTIMIZACIÓN
DE LOS SISTEMAS DE AGUA
POTABLE Y SANEAMIENTO DE
DE LA CIUDAD DE CHOLUTECA

Propietario:



Entidad Cooperante:



Código de Proyecto: HND-019-B
Revisado por: Ing. José Alvarado
Fecha: Febrero del 2023
Escala: SEGÚN ÍNDICA

Contenido:
Red de Alcantarillado
7 Avenida

Hoja:
30

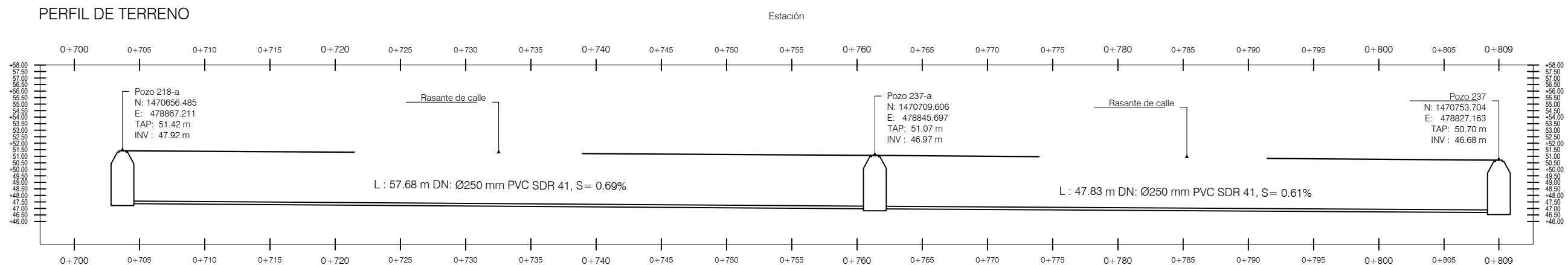

Perfil Red de Alcantarillado
1:350

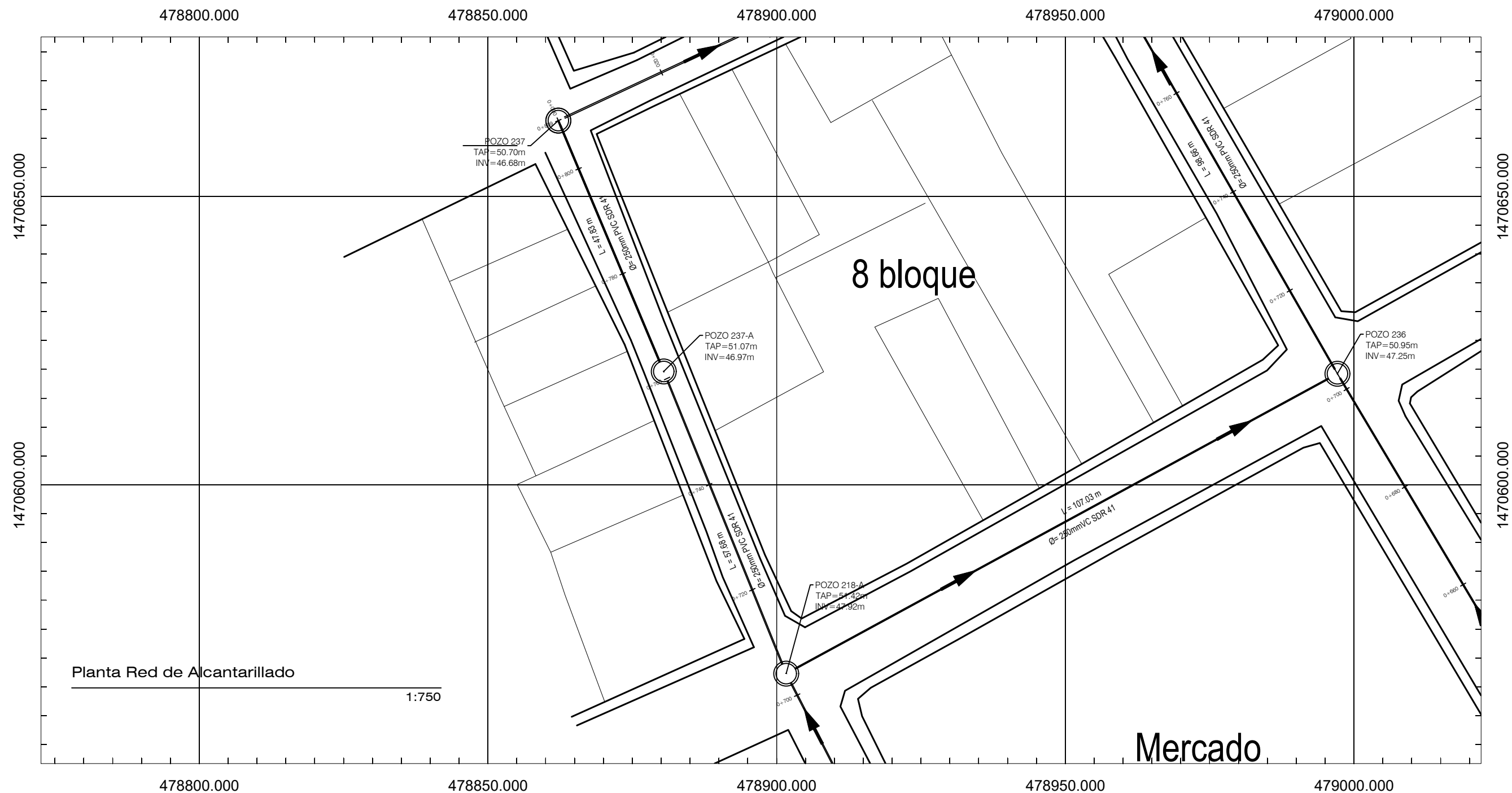

Planta Red de Alcantarillado
1:750

Consultor: Ing. José Alvarado
CICH: 1784
Timbre / Firma / Sello:
Proyecto: PROGRAMA OPTIMIZACIÓN DE LOS SISTEMAS DE AGUA POTABLE Y SANEAMIENTO DE LA CIUDAD DE CHOLUTECA
Propietario:
Entidad Cooperante:
Código de Proyecto: HND-019-B
Revisado por: Ing. José Alvarado
Fecha: Febrero del 2023
Escala: SEGÚN ÍNDICA
Contenido: Red de Alcantarillado 7 Avenida
Hoja: 31

PERFIL DE TERRENO

Estación

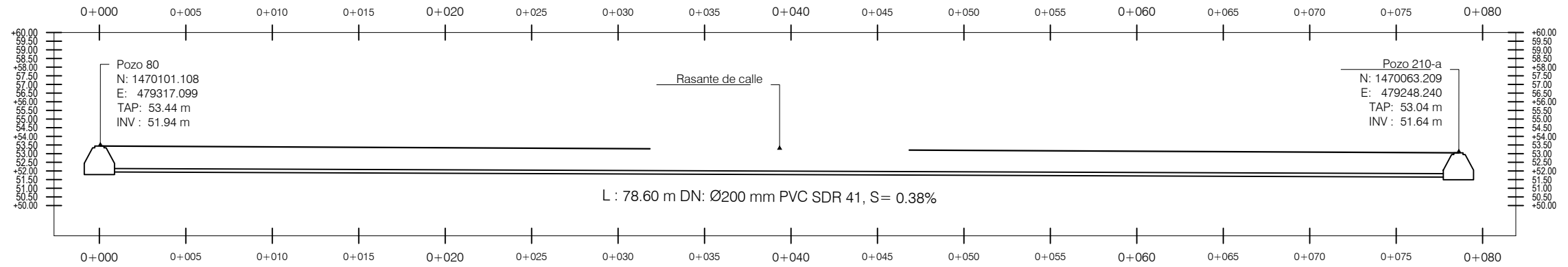

Perfil Red de Alcantarillado

1:300

478750.000 478800.000 478850.000 478900.000 478950.000

1470750.000

1470700.000

1470650.000

1470750.000

1470700.000

1470650.000

Mercado
Concepción

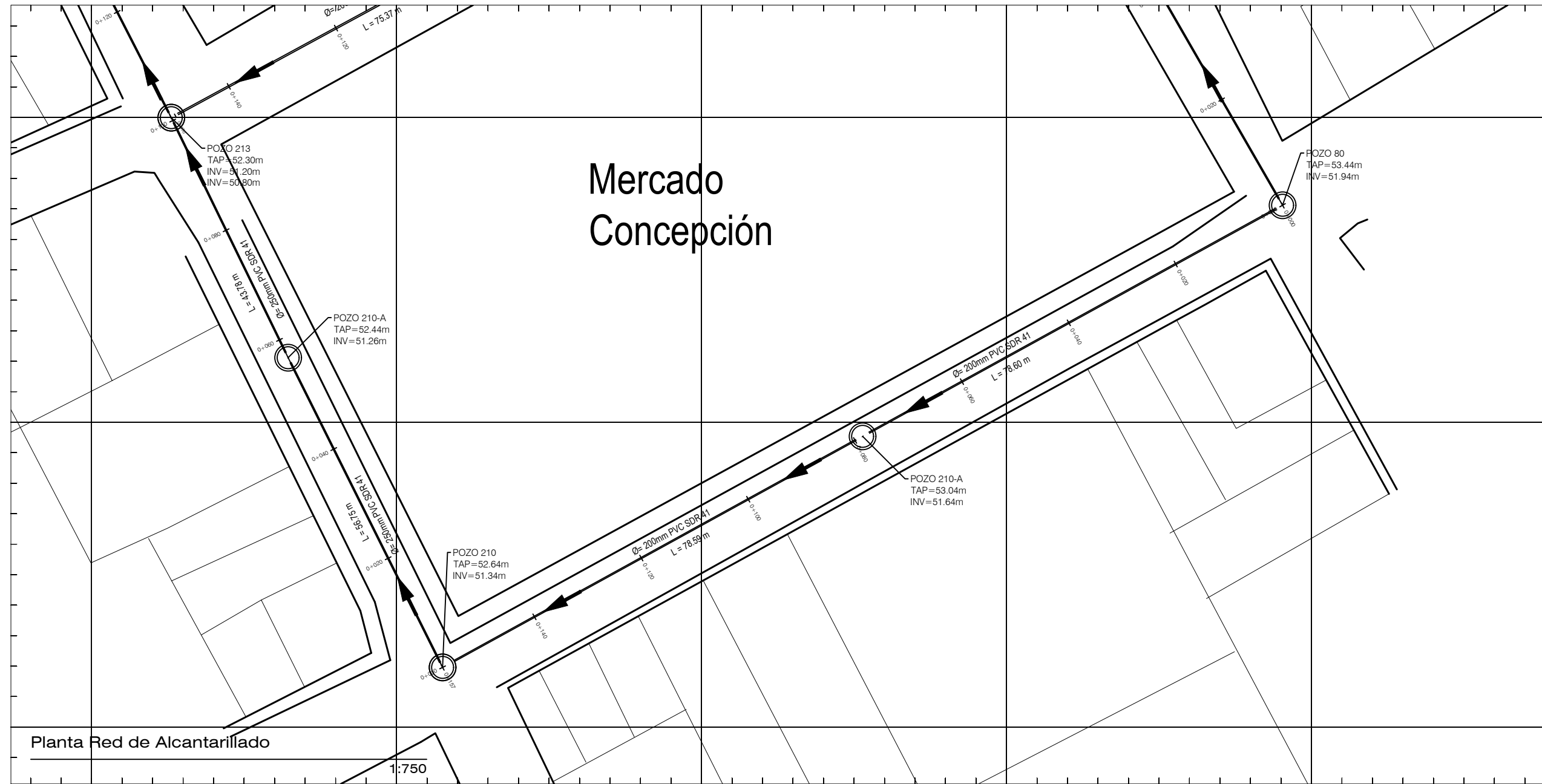

Planta Red de Alcantarillado

1:750

478750.000

478800.000

478850.000

478900.000

478950.000

Consultor:
Ing. José Alvarado
CICH: 1784

Timbre / Firma / Sello:

Proyecto:
PROGRAMA OPTIMIZACIÓN
DE LOS SISTEMAS DE AGUA
POTABLE Y SANEAMIENTO DE
DE LA CIUDAD DE CHOLUTECA



Entidad Cooperante:



Código de Proyecto: HND-019-B
Revisado por: Ing. José Alvarado
Fecha: Febrero del 2023
Escala: SEGÚN ÍNDICA

Contenido:
Red de Alcantarillado
4 Calle

Hoja:
32

PERFIL DE TERRENO

Estación

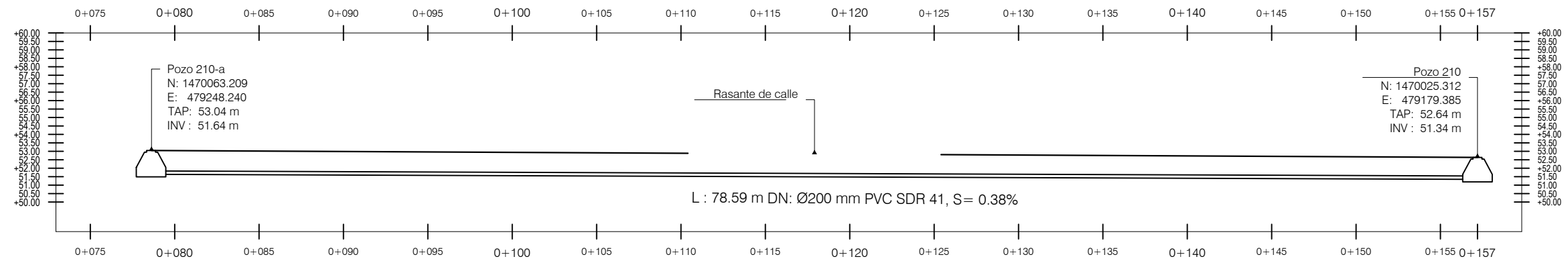

Perfil Red de Alcantarillado

1:300

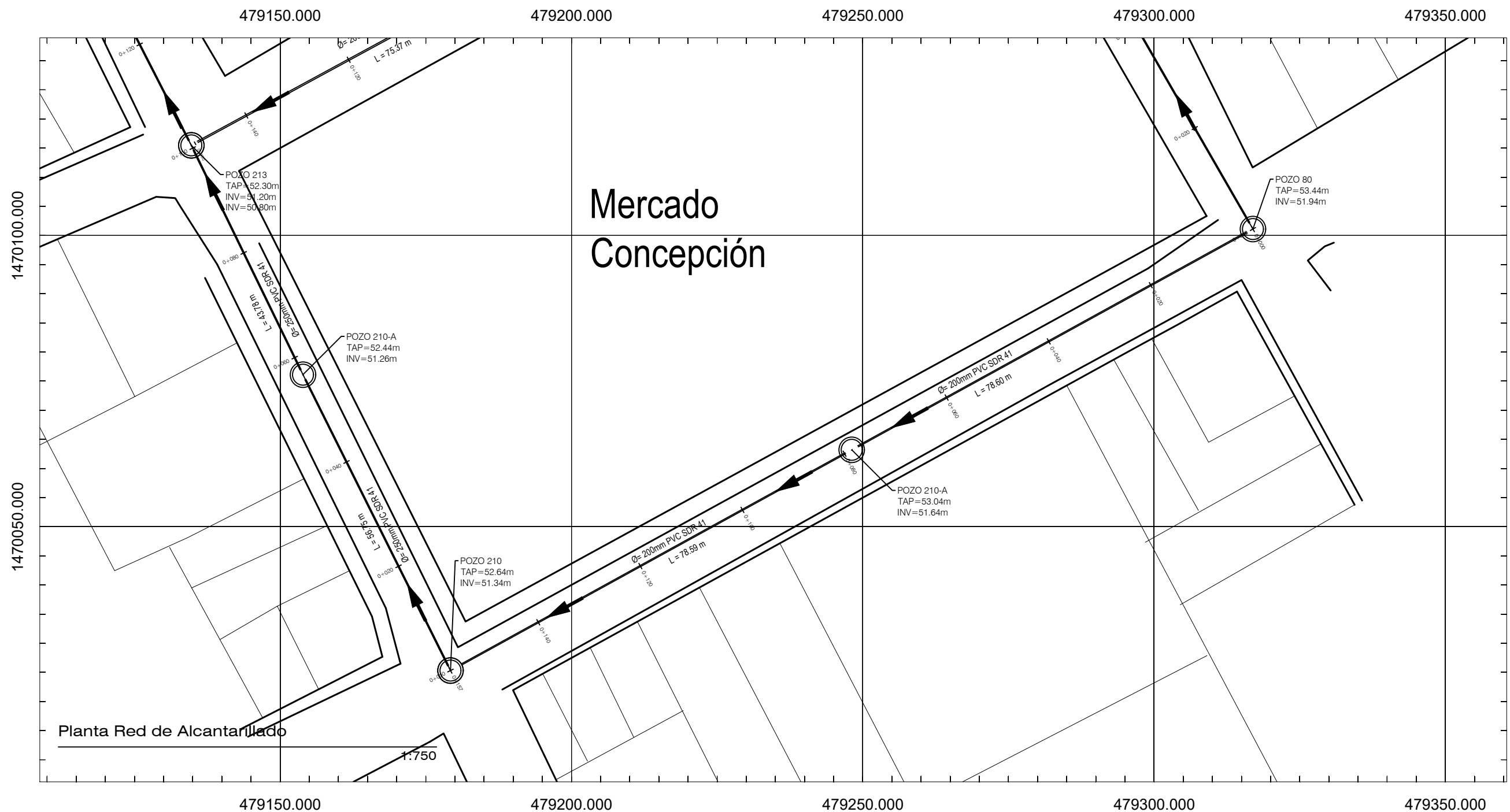

Planta Red de Alcantarillado

1:750

Consultor: Ing. José Alvarado
CICH: 1784
Timbre / Firma / Sello:
Proyecto: PROGRAMA OPTIMIZACIÓN DE LOS SISTEMAS DE AGUA POTABLE Y SANEAMIENTO DE LA CIUDAD DE CHOLUTECA
Propietario:  
Entidad Cooperante:   
Código de Proyecto: HND-019-B
Revisado por: Ing. José Alvarado
Fecha: Febrero del 2023
Escala: SEGÚN ÍNDICA
Contenido: Red de Alcantarillado 4 Calle
Hoja: 33

PERFIL DE TERRENO

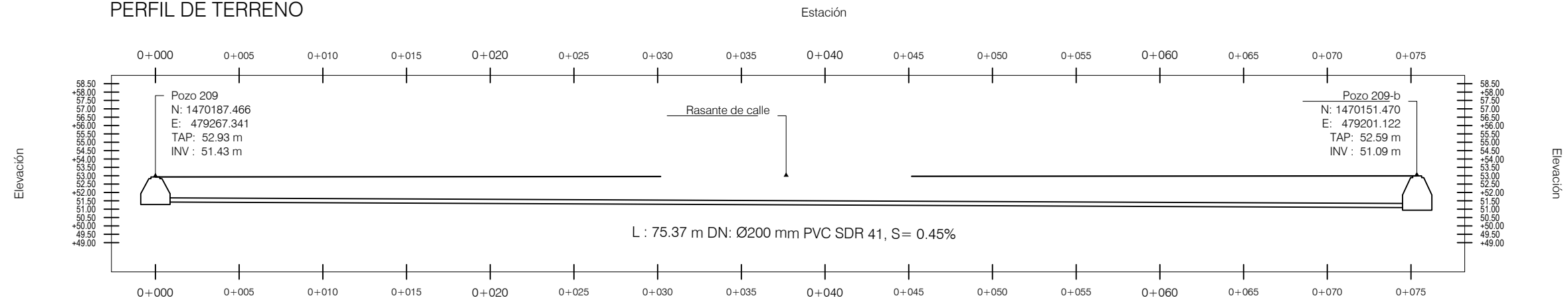

Perfil Red de Alcantarillado

1:300

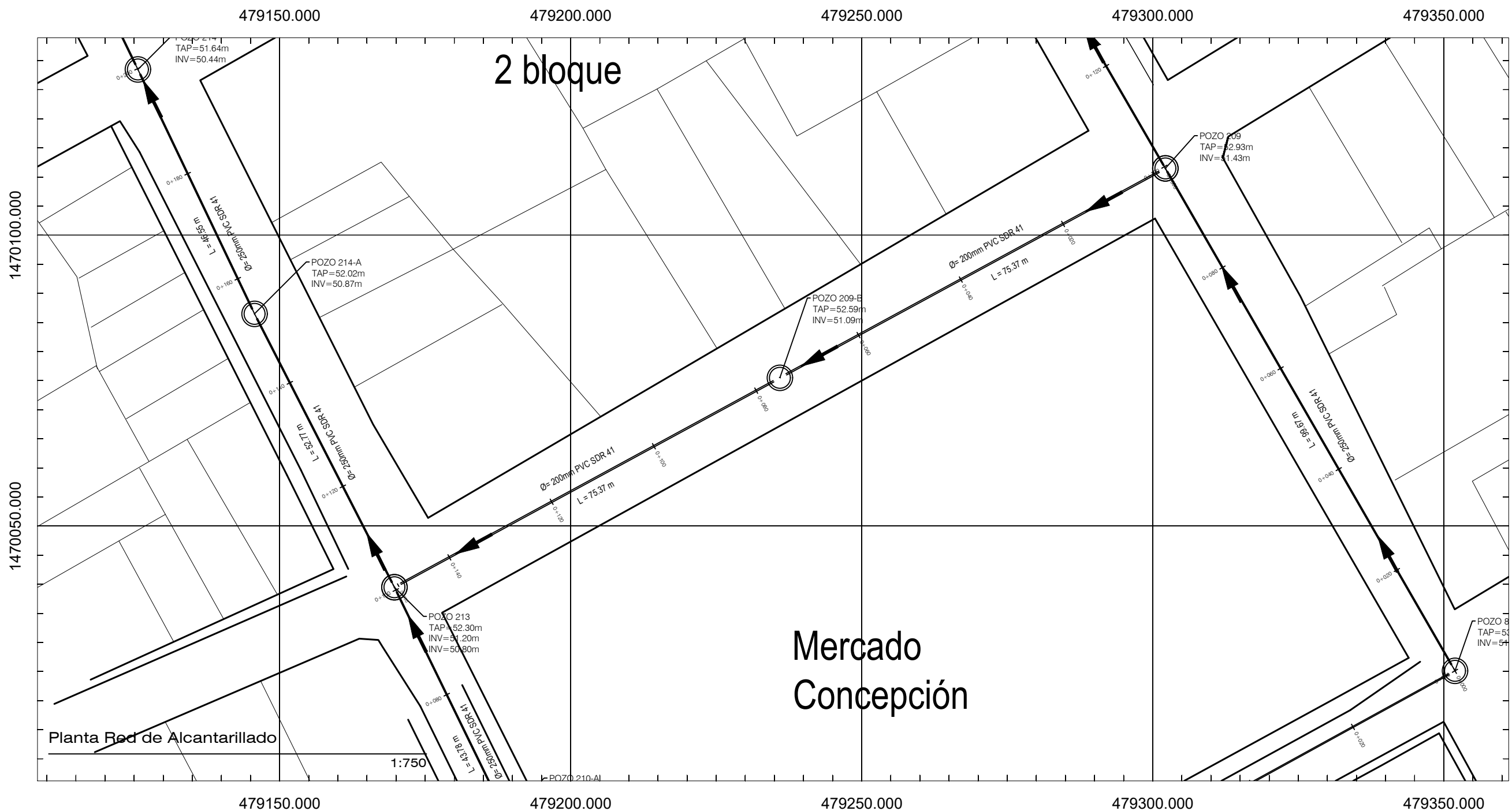

Consultor:
Ing. José Alvarado

CICH: 1784

Timbre / Firma / Sello:

Proyecto:
PROGRAMA OPTIMIZACIÓN DE LOS SISTEMAS DE AGUA POTABLE Y SANEAMIENTO DE LA CIUDAD DE CHOLUTECA

Propietario:

Entidad Cooperante:

Código de Proyecto: HND-019-B
Revisado por: Ing. José Alvarado
Fecha: Febrero del 2023
Escala: SEGÚN ÍNDICA

Contenido:
Red de Alcantarillado 3 Calle

Hoja:
34

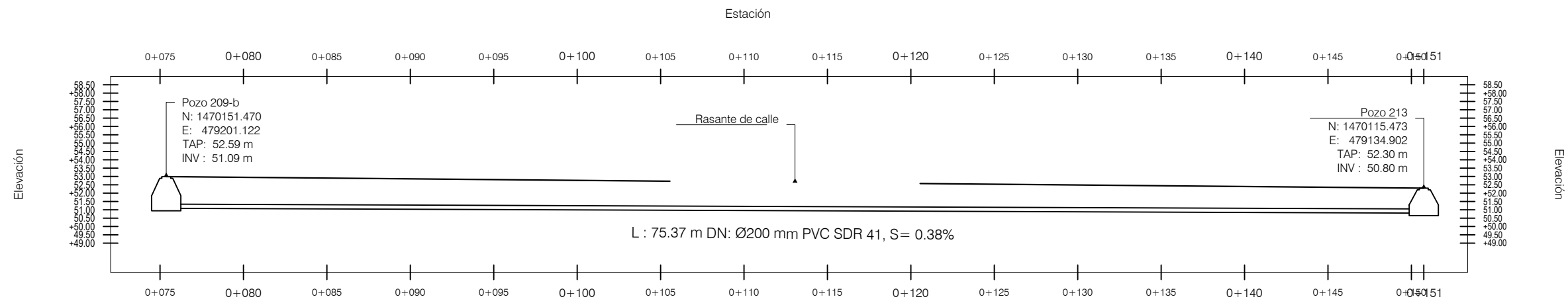

Perfil Red de Alcantarillado

1:300

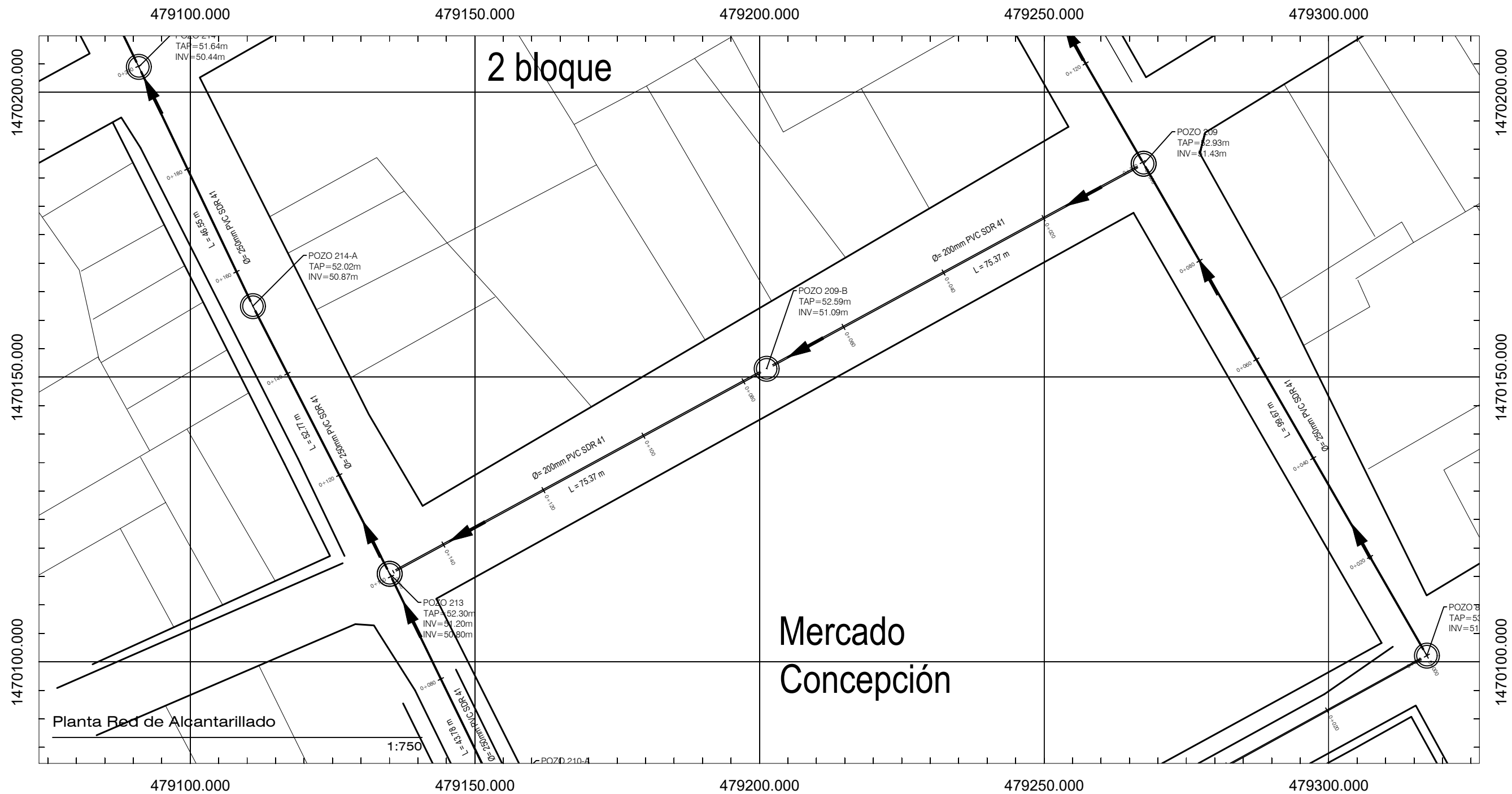

Planta Red de Alcantarillado

1:750

Consultor:
Ing. José Alvarado
CICH: 1784

Timbre / Firma / Sello:

Proyecto:
PROGRAMA OPTIMIZACIÓN
DE LOS SISTEMAS DE AGUA
POTABLE Y SANEAMIENTO DE
DE LA CIUDAD DE CHOLUTECA

Propietario:

Entidad Cooperante:



Código de Proyecto: HND-019-B
Revisado por: Ing. José Alvarado
Fecha: Febrero del 2023
Escala: SEGÚN ÍNDICA

Contenido:
Red de Alcantarillado
3 Calle

Hoja:
35

PERFIL DE TERRENO

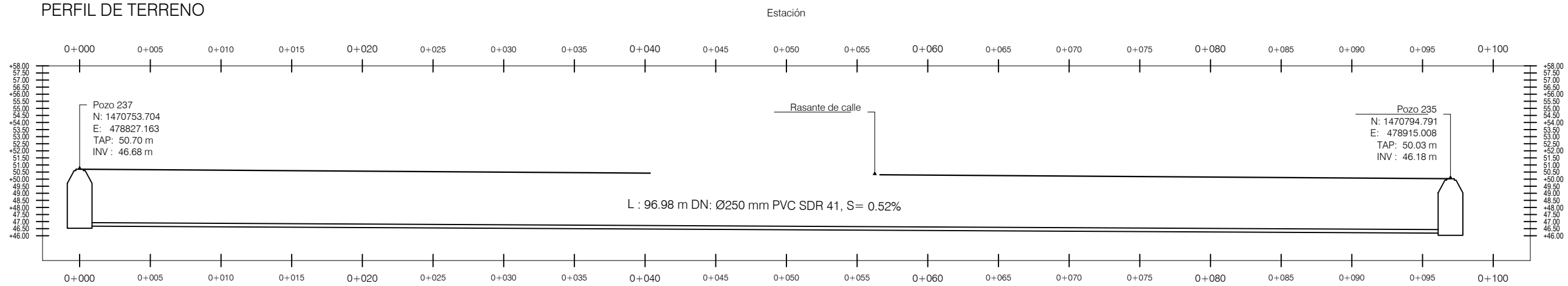

Perfil Red de Alcantarillado

1:325

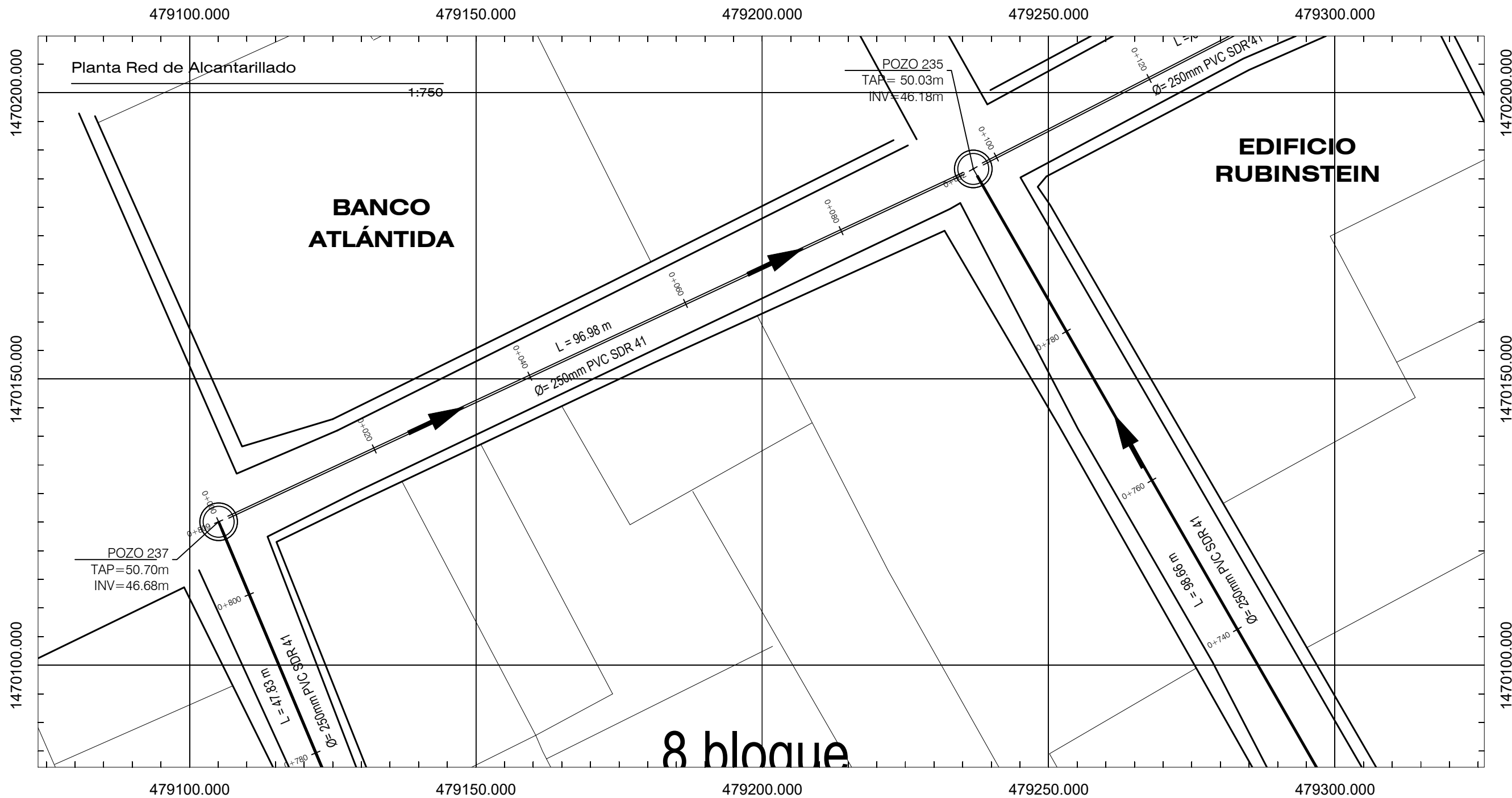

Planta Red de Alcantarillado

1:750

Consultor:	Ing. José Alvarado
CICH:	1784
Timbre / Firma / Sello:	
Proyecto:	PROGRAMA OPTIMIZACIÓN DE LOS SISTEMAS DE AGUA POTABLE Y SANEAMIENTO DE LA CIUDAD DE CHOLUTECA
Propietario:	 
Entidad Cooperante:	 
Código de Proyecto:	HND-019-B
Revisado por:	Ing. José Alvarado
Fecha:	Febrero del 2023
Escala:	SEGÚN ÍNDICA
Contenido:	Red de Alcantarillado Calle Roosevelt
Hoja:	36

PERFIL DE TERRENO

Estación

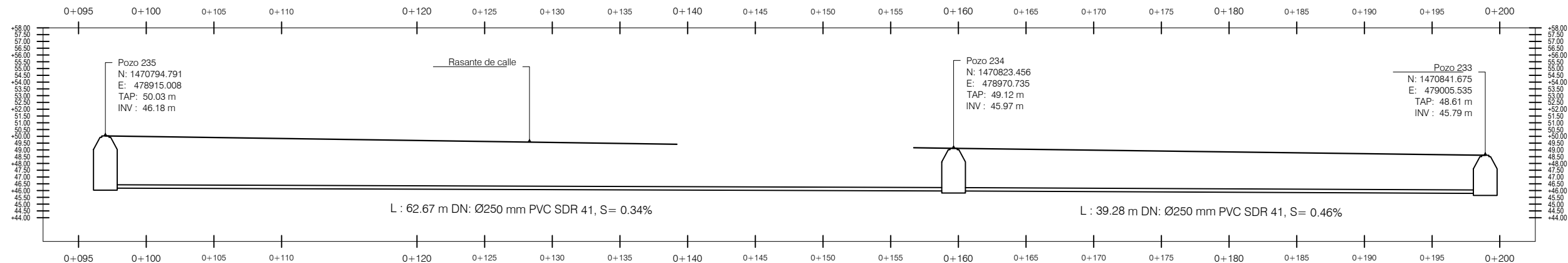

Perfil Red de Alcantarillado

1:350

478850.000

478900.000

478950.000

Planta Red de Alcantarillado

1:750

1470800.000

1470800.000

1470750.000

1470750.000

478850.000

478900.000

478950.000

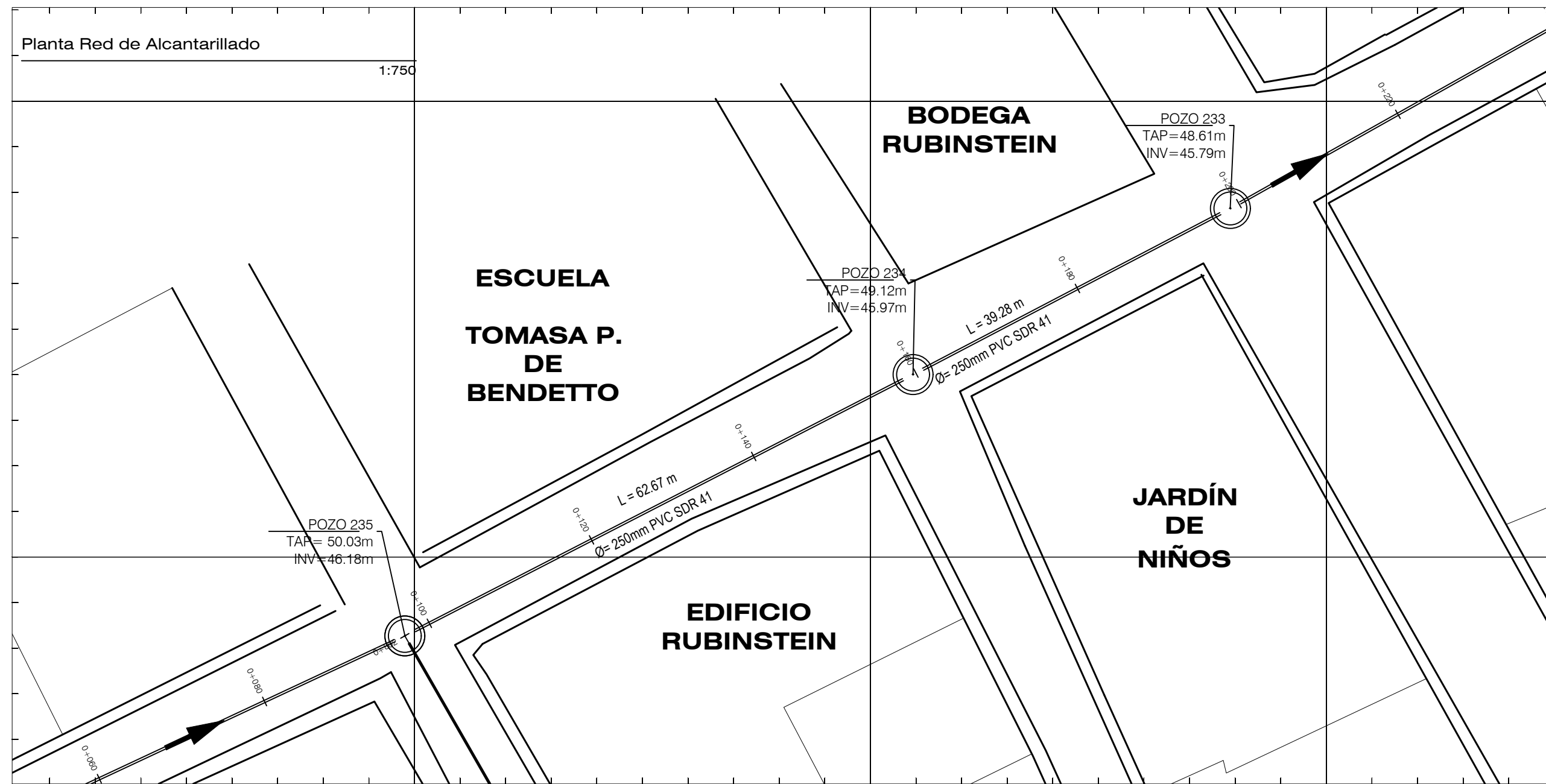

Consultor: Ing. José Alvarado CICH: 1784
Timbre / Firma / Sello:
Proyecto: PROGRAMA OPTIMIZACIÓN DE LOS SISTEMAS DE AGUA POTABLE Y SANEAMIENTO DE DE LA CIUDAD DE CHOLUTECA
Propietario:  
Entidad Cooperante:   
Código de Proyecto: HND-019-B Revisado por: Ing. José Alvarado Fecha: Febrero del 2023 Escala: SEGÚN ÍNDICA
Contenido: Red de Alcantarillado Calle Roosevelt
Hoja: 37

PERFIL DE TERRENO

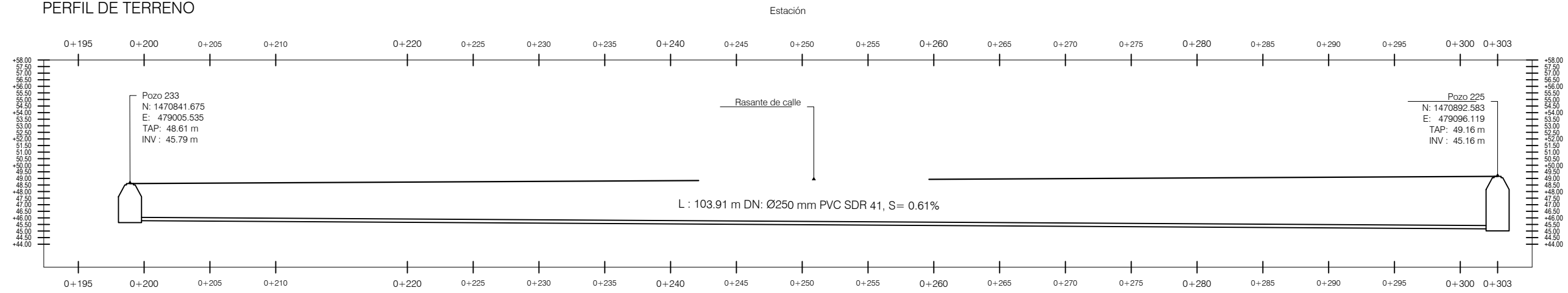

Perfil Red de Alcantarillado

1:350

Planta Red de Alcantarillado

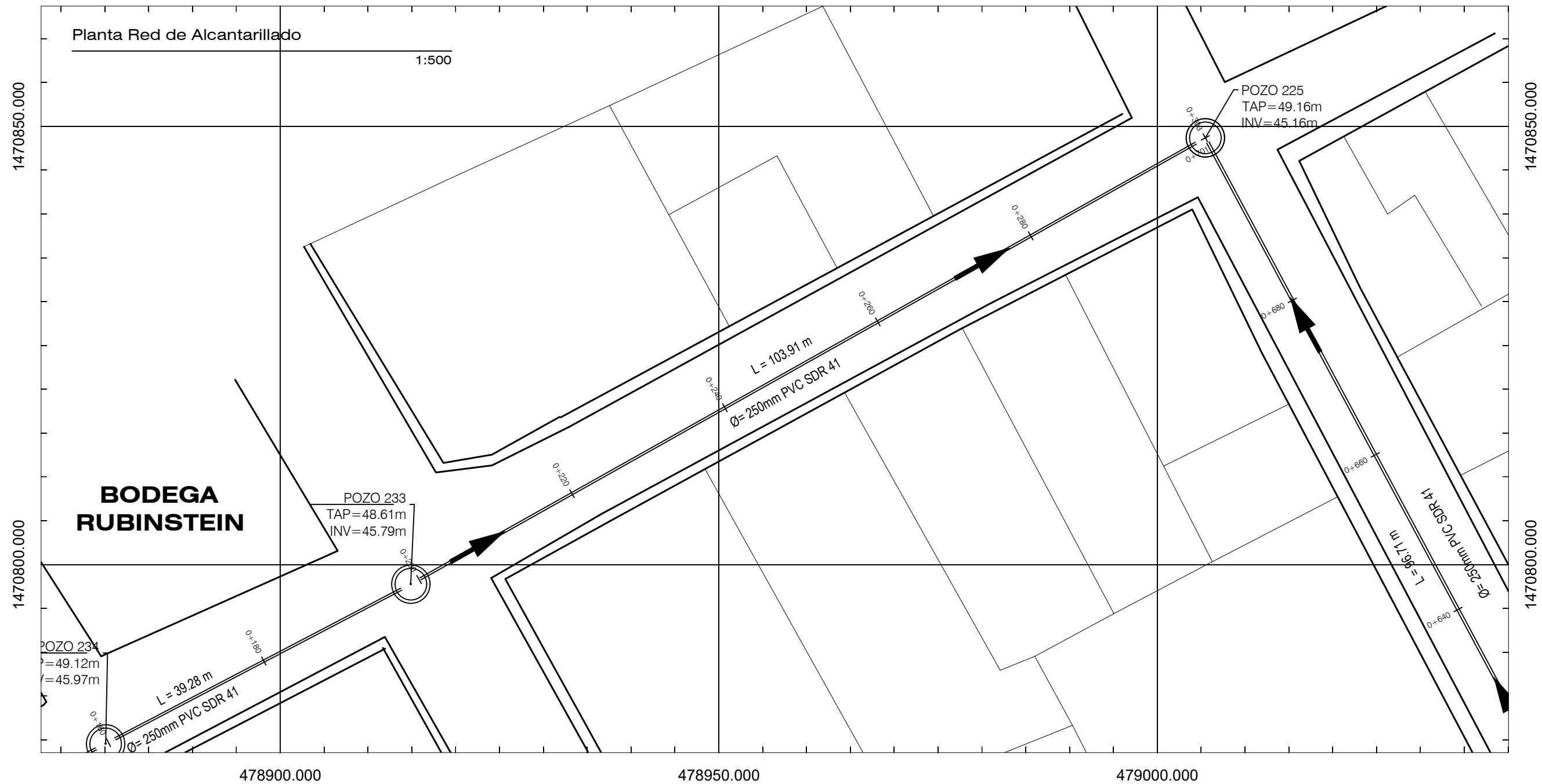

1:500

Consultor:

Ing. José Alvarado

CICH:

1784

Timbre / Firma / Sello:

Proyecto:

PROGRAMA OPTIMIZACIÓN
DE LOS SISTEMAS DE AGUA
POTABLE Y SANEAMIENTO DE
DE LA CIUDAD DE CHOLUTECA

Propietario:



Entidad Cooperante:



Código de Proyecto: HND-019-B

Revisado por: Ing. José Alvarado

Fecha: Febrero del 2023

Escala: SEGÚN ÍNDICA

Contenido:

Red de Alcantarillado
Calle Roosevelt

Hoja:

38

PERFIL DE TERRENO

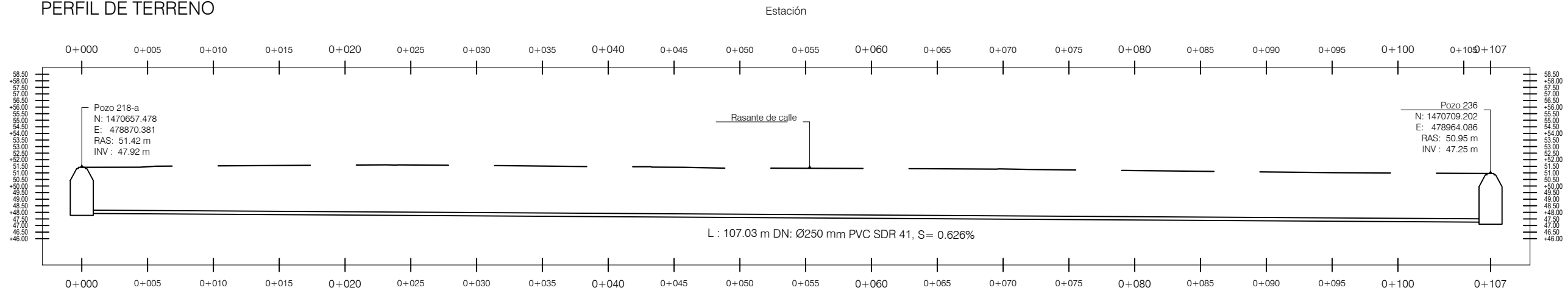

Perfil Red de Alcantarillado

1:350

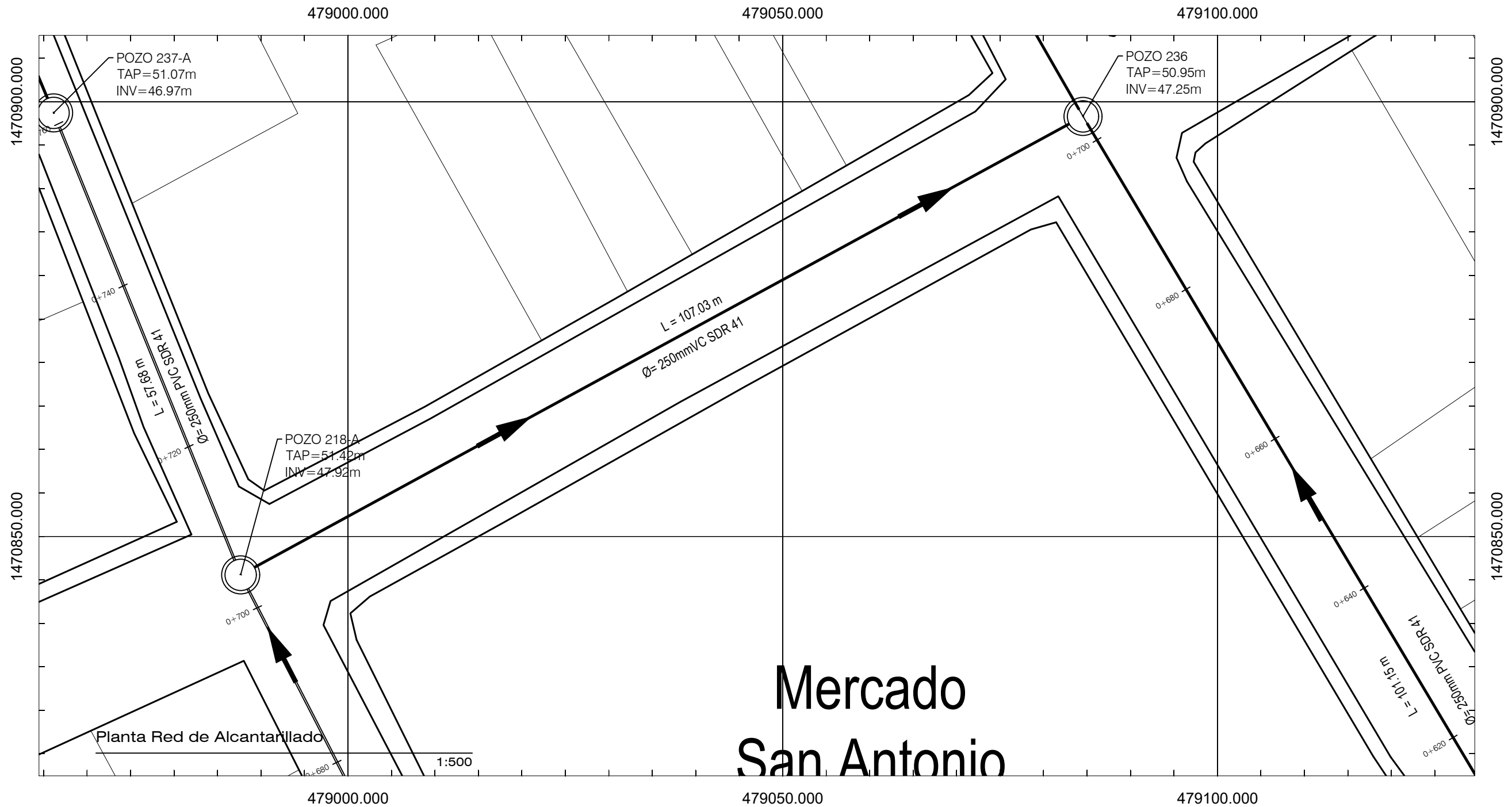

Planta Red de Alcantarillado

1:500

Mercado
San Antonio

Consultor:
Ing. José Alvarado
CICH: 1784

Timbre / Firma / Sello:

Proyecto:
PROGRAMA OPTIMIZACIÓN
DE LOS SISTEMAS DE AGUA
POTABLE Y SANEAMIENTO DE
DE LA CIUDAD DE CHOLUTECA

Propietario:
 
Entidad Cooperante:

Código de Proyecto: HND-019-B
Revisado por: Ing. José Alvarado
Fecha: Febrero del 2023
Escala: SEGÚN ÍNDICA

Contenido:
Red de Alcantarillado
Calle Vicente Williams

Hoja:
39

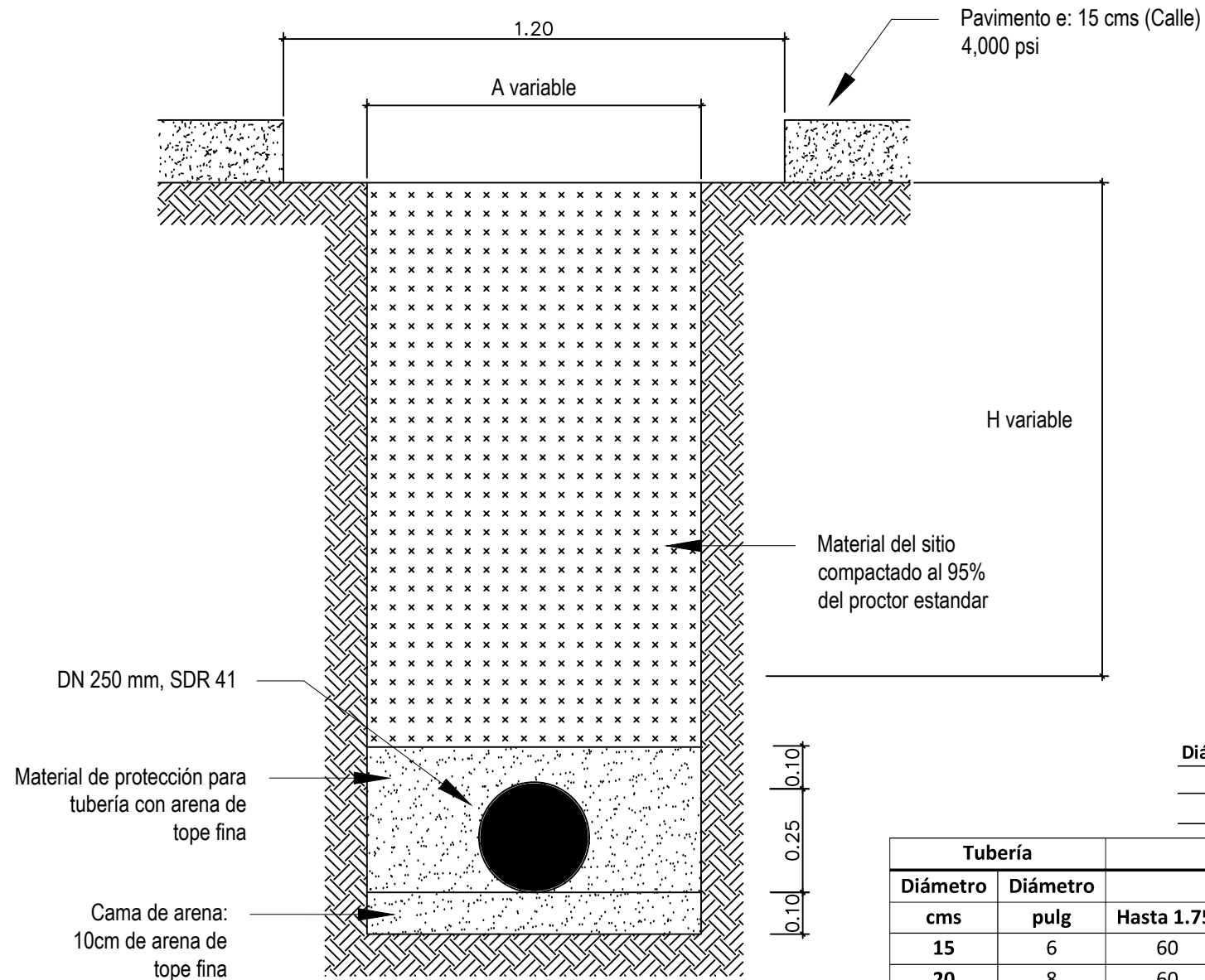

Zanja para tubería de red central

Tubería		Zanjas				
Diámetro	Diámetro	Profundidad (m)				
cms	pulg	Hasta 1.75	1.76 a 2.75	2.76 a 3.75	3.76 a 4.75	4.76 a 6.25
15	6	60	65	70	75	89
20	8	60	65	70	75	80
25	10	70	70	70	75	80
30	12	75	75	75	75	80
38	15	90	90	90	90	90
41	16	110	110	110	110	110

Consultor:
Ing. José Alvarado

CICH: 1784

Timbre / Firma / Sello:

Proyecto:
PROGRAMA OPTIMIZACIÓN
DE LOS SISTEMAS DE AGUA
POTABLE Y SANEAMIENTO DE
LA CIUDAD DE CHOLUTECA



Entidad Cooperante:



Código de Proyecto: HND-019-B

Revisado por: Ing. José Alvarado

Fecha: Enero 2023

Escala: 1:15

Contenido:
Detalle para
Excavación de Red Central

Hoja:
40

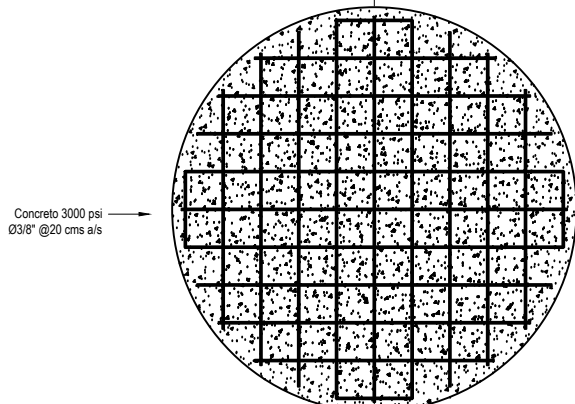
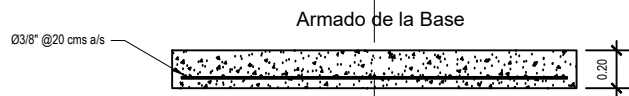
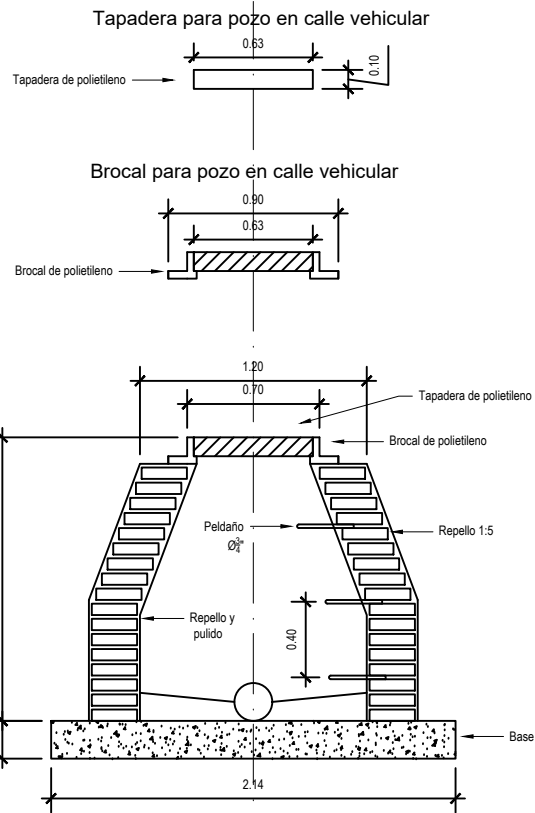

Pozo H: 1.50 m

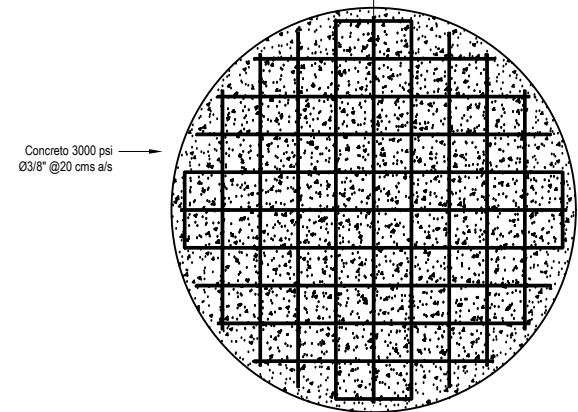
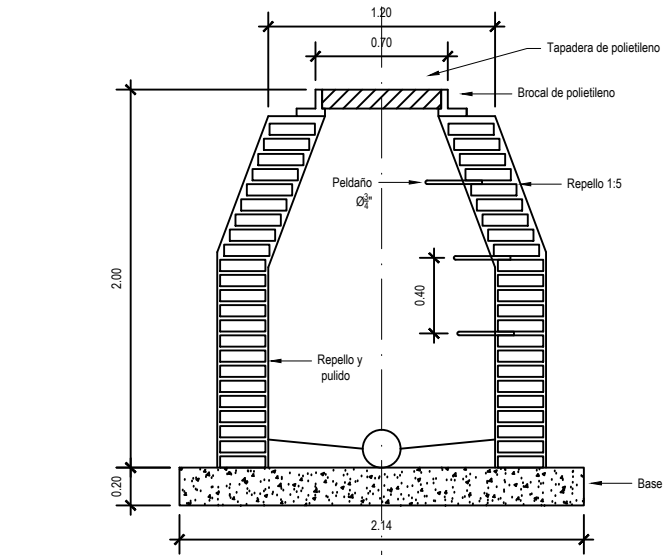
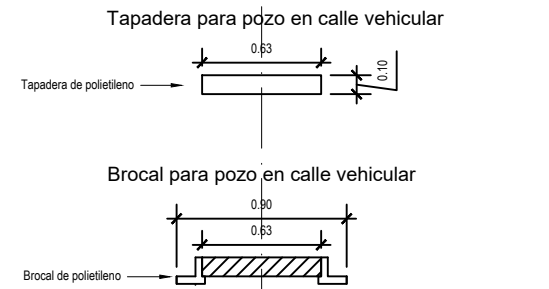

Pozo H: 1.51m a 2.00 m

Consultor:
Ing. José Alvarado

CICH: 1784

Timbre / Firma / Sello:

Proyecto:
PROGRAMA OPTIMIZACIÓN
DE LOS SISTEMAS DE AGUA
POTABLE Y SANEAMIENTO DE
LA CIUDAD DE CHOLUTECA



Propietario:



Código de Proyecto: HND-019-B

Revisado por: Ing. José Alvarado

Fecha: Febrero del 2023

Escala: 1:40

Contenido:

Detalle Pozo de Registro
H=1.50 m a 2.00 m

Hoja:

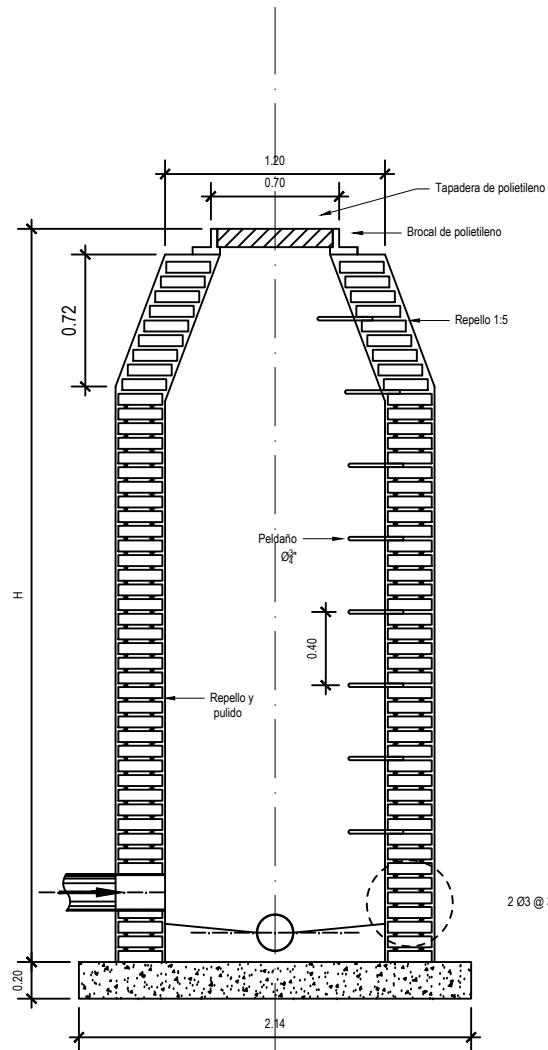

Pozo H: 3.51 a 4.10 m

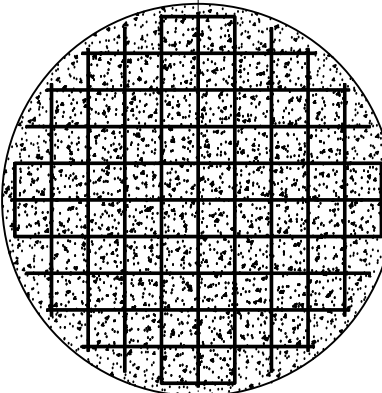
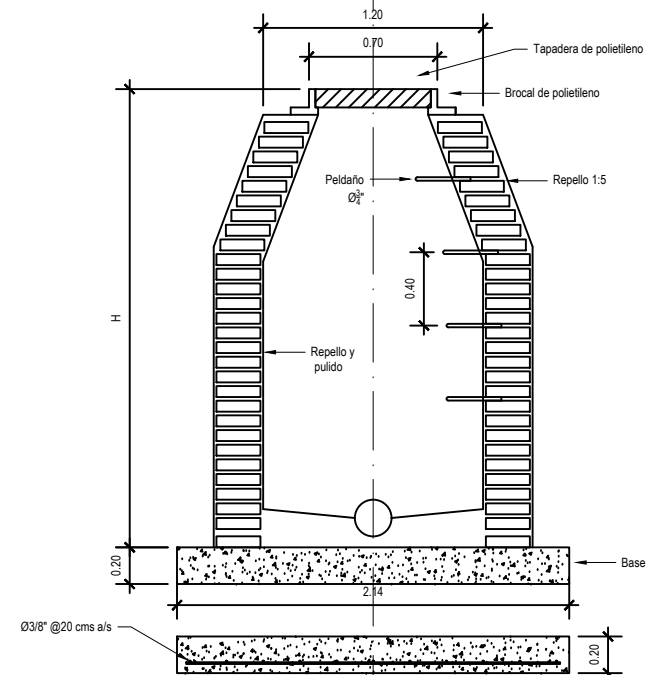
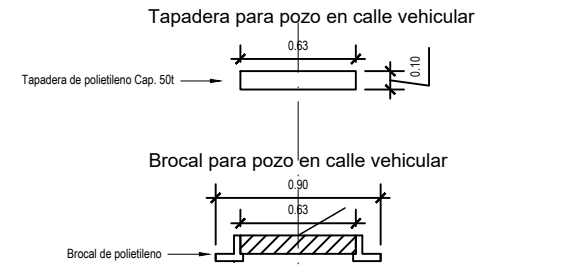
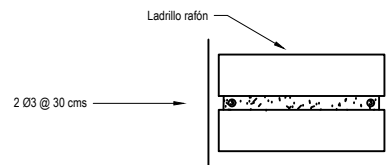

Pozo H: 2.01m a 3.50 m

Consultor:
Ing. José Alvarado
CICH: 1784

Timbre / Firma / Sello:

Proyecto:
PROGRAMA OPTIMIZACIÓN
DE LOS SISTEMAS DE AGUA
POTABLE Y SANEAMIENTO DE
LA CIUDAD DE CHOLUTECA



Código de Proyecto: HND-019-B
Revisado por: Ing. José Alvarado
Fecha: Enero 2023
Escala: 1:40

Contenido:
Detalle Pozo de Registro
H=2.50 m a 4.00 m

Hoja:
42

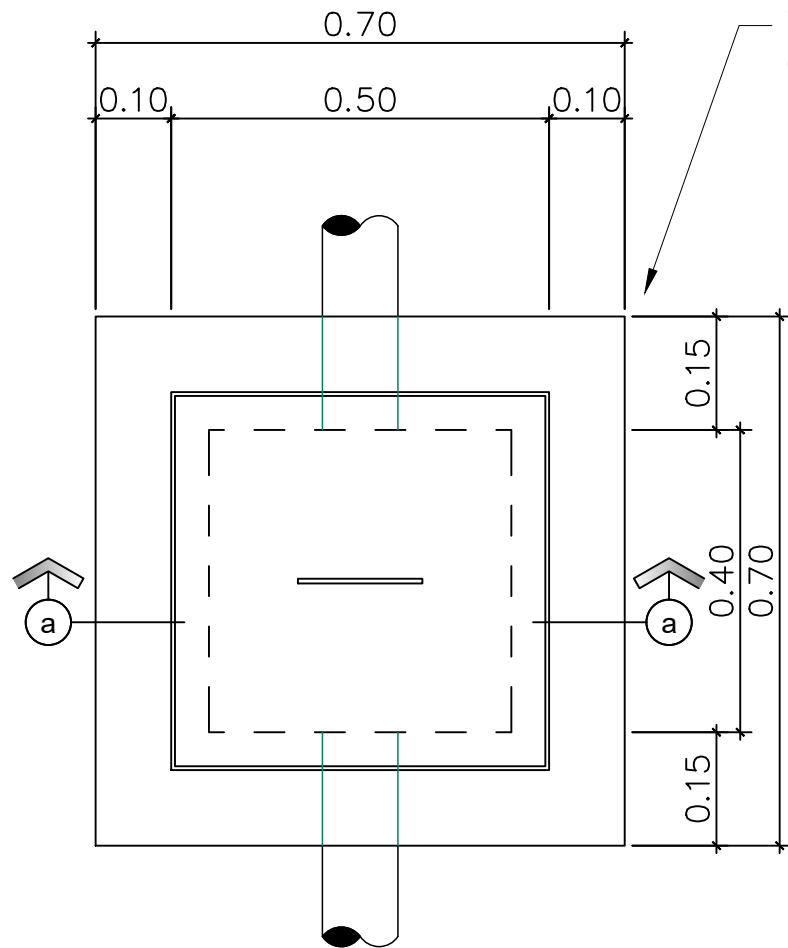

Vista en planta
de caja de registro

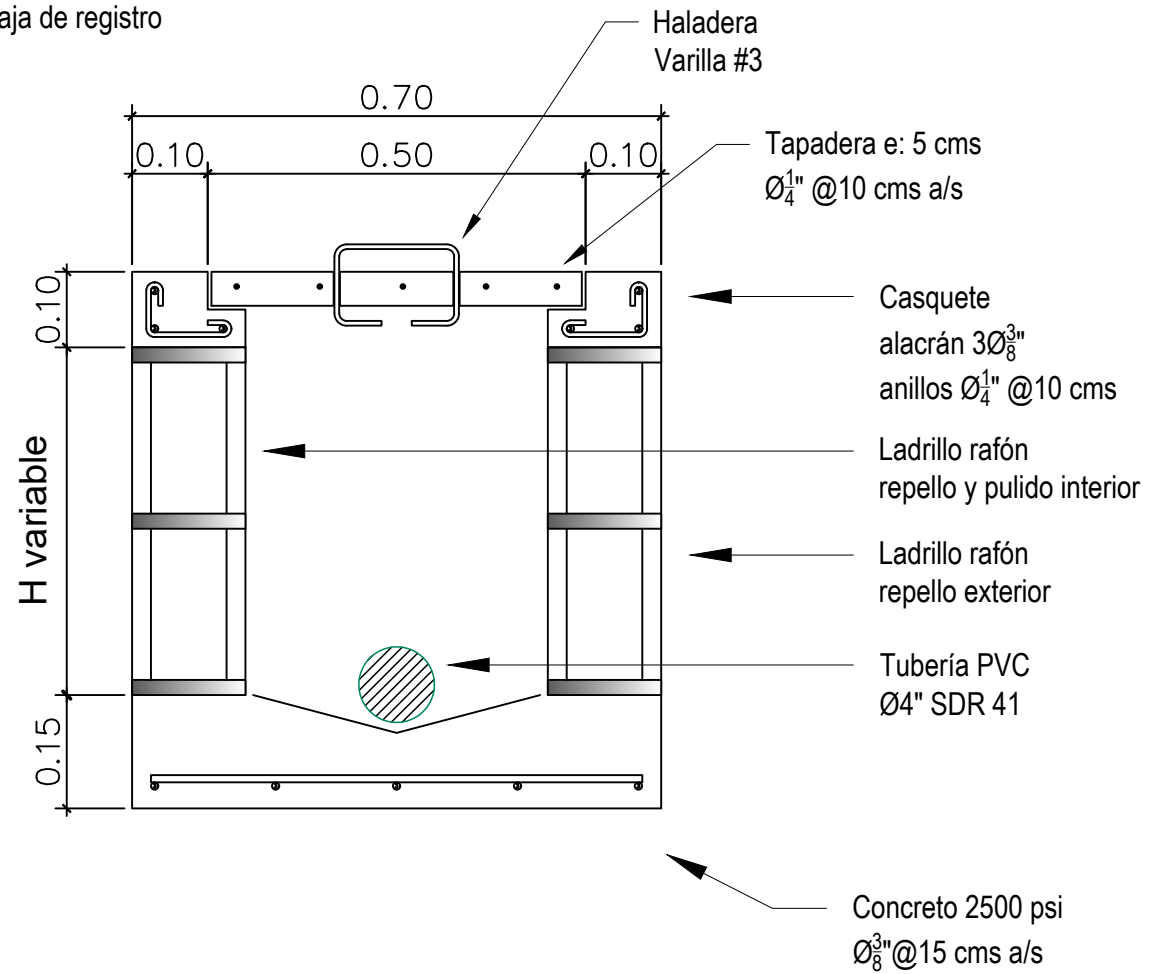

Concreto 2500 psi
Ø $\frac{3}{8}$ " @ 15 cms a/s

Consultor:
Ing. José Alvarado
CICH: 1784

Timbre / Firma / Sello:

Proyecto:
PROGRAMA OPTIMIZACIÓN
DE LOS SISTEMAS DE AGUA
POTABLE Y SANEAMIENTO DE
LA CIUDAD DE CHOLUTECA



Entidad Cooperante:



Código de Proyecto: HND-019-B
Revisado por: Ing. José Alvarado
Fecha: Enero 2023
Escala: 1:10

Contenido:
Detalle para caja
de Registro

Hoja:
43